

I AM ACCURATE



**Innovación
Calidad
Rendimiento**

Prodont Holliger

El fabricante francés de instrumentos dentales Prodont Holliger fue creado por dentistas, para dentistas.

Situada en el corazón de Francia y en una región mundialmente conocida por su metalurgia y en particular, sus cuchillos, la empresa exporta en todo el mundo herramientas altamente fiables, fruto de equipos industriales de vanguardia y competencias únicas.



Prodont Holliger es conocida por su calidad refinada y profundamente inigualable y está dirigida por un equipo apasionado para quien el rigor y la precisión son palabras clave.

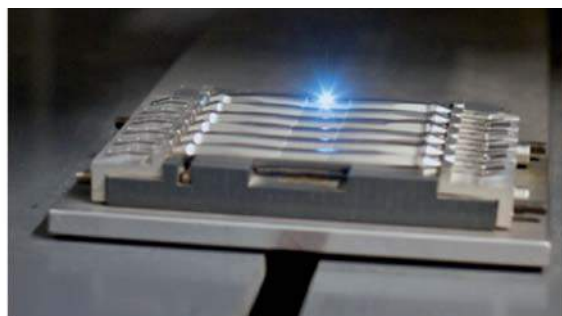

Somos los únicos fabricantes de espejos dentales quirúrgicos y otorrinolaringológicos europeos. De acuerdo con un proceso único, nuestros equipos diseñan una infinidad de modelos adaptados a todas las prácticas clínicas.

Espejo PURE REFLECT®
Cortesía de Pr. Tassery.



El mango XL-Style garantiza una excelente agarre, una higiene irreprochable y comodidad visual (acabado satinado).



Personalización en grabado láser bajo pedido, en nuestro taller.



**Hoy, Prodont Holliger y Acteon®
se unen para ofrecer a los odontólogos
toda la excelencia de sus experiencias.**

&

Acteon®, pioneros en el campo de los ultrasonidos para cuidados dentales y cirugía, se diversifica progresivamente para convertirse en un actor clave del mundo dental, particularmente en imagen médica digital.

5 equipos de I + D trabajan en estrecha colaboración para diseñar siempre más y más productos innovadores.



Se presta también una atención extrema a la precisión y calidad para garantizar a los médicos y pacientes la realización de un acto siempre menos invasivo y traumático.

ACTEON



Inspirada y diseñada para cirujanos dentales, cada herramienta está perfectamente adaptada a las necesidades clínicas.

Del diagnóstico al tratamiento,
Acteon® le ayuda en todas
sus actividades diarias.



GAMA DE ESPEJOS - 7



INSTRUMENTOS PARA RESTAURACIÓN - 19



INSTRUMENTOS PARA PERIODONCIA - 35

INSTRUMENTOS PARA IMPLANTOLOGÍA- 63



ORTODONCIA - 79

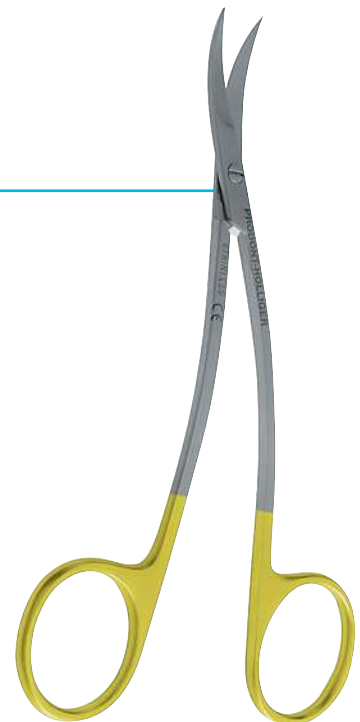

CONTENIDO

INSTRUMENTOS DE DIAGNÓSTICO - 15



MOLDES / PRÓTESIS - 31



INSTRUMENTOS PARA EXTRACCIÓN - 45

INSTRUMENTOS PARA CIRUGÍA - 55



ACCESORIOS - 87



MODELOS - 95

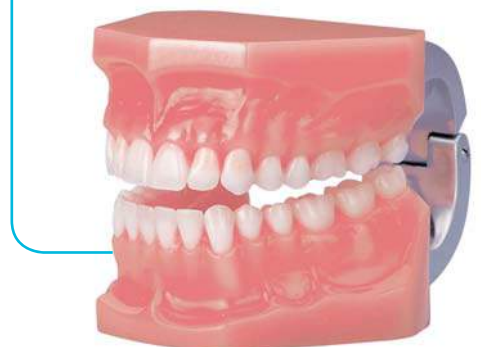



GAMA DE ESPEJOS

Espejos de Boca	9
Microespejos, Espejos Laríngeos	11
Mango Rotativo para Espejos Fotográficos	12
Espejos Fotográficos de Doble Cara	13
Mangos para Espejos	14

ESPEJOS

ESPEJOS ACTEON PRODONT-HOLLIGER

REFLEJO EN CAPA INFERIOR (aluminio)

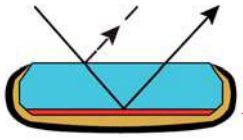

Metal depositado bajo el vidrio llamado "capa posterior" (efecto de imagen doble).

REFLEJO EN CAPA SUPERIOR

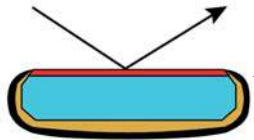

Metal depositado en el vidrio llamado "capa superior" (visión directa, sin distorsión).

Nuestros 3 tipos de espejos de superficie frontal ACTEON PRODONT-HOLLIGER

PURE REFLECT®
Imagen muy clara.
Perfecto para todas las necesidades.

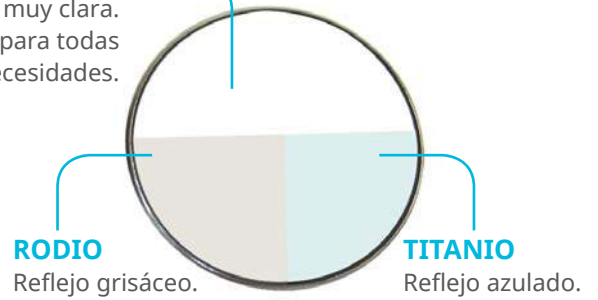

ALTERACIÓN DE LA TEMPERATURA DE COLOR

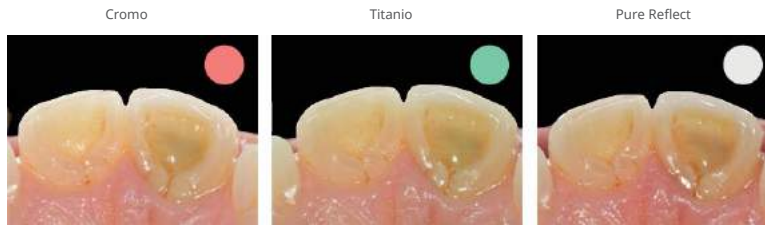

ALTERACIÓN DE LA LUMINOSIDAD

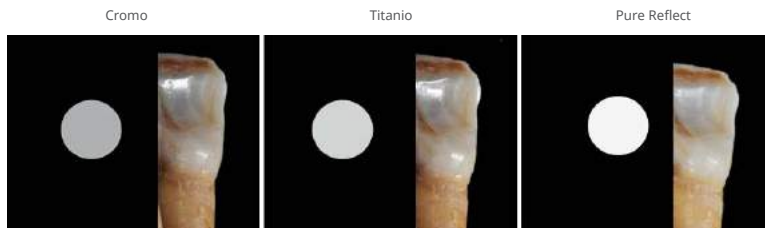

CURVAS DE REFLEJO

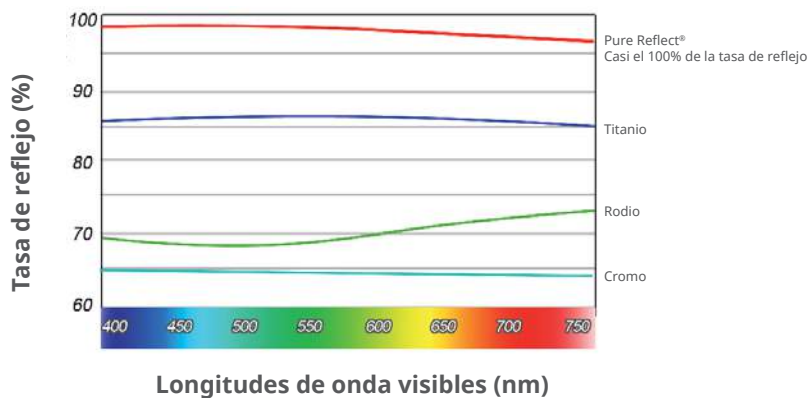

ESPEJOS

ESPEJOS DE BOCA

ESPEJOS DE BOCA CONE SOCKET



La rosca Cone Socket tiene un diámetro de rosca más grande (utilizado principalmente en **España**, EE.UU., Canadá y Corea del Sur).

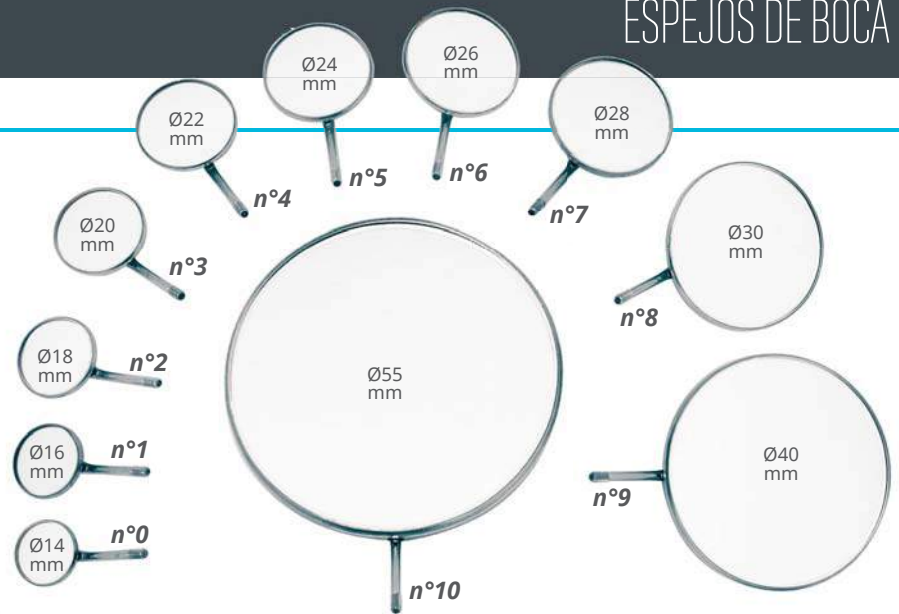

PLANO

ALUMINIO			RODIO			TITANIO			PURE REFLECT®		
Nº	REF.	Cant.	Nº	REF.	Cant.	Nº	REF.	Cant.	Nº	REF.	Cant.
2	MP4118PH	12	2	MP4318PH	12	3	MP4520PH	12	1	MP4614PH	12
3	MP4120PH	12	3	MP4320PH	12	4	MP4522PH	12	2	MP4618PH	12
4	MP4122PH	12	4	MP4322PH	12	5	MP4524PH	12	3	MP4620PH	12
5	MP4124PH	12	5	MP4324PH	12	8	MP4530PH	1	4	MP4622PH	12
6	MP4126PH	12	6	MP4326PH	12				5	MP4624PH	12
7	MP4128PH	1	7	MP4328PH	1				6	MP4626PH	12
8	MP4130PH	1	8	MP4330PH	1				9	MP4640PH	1
9	MP4140PH	1	9	MP4340PH	1				10	MP4655PH	1
10	MP4155PH	1	10	MP4355PH	1						

MAGNIFICACIÓN x3,5

ALUMINIO			RODIO		
Nº	REF.	Cant.	Nº	REF.	Cant.
2	MP4218PH	12	4	MP4422PH	12
3	MP4220PH	12	5	MP4424PH	12
4	MP4222PH	12			
5	MP4224PH	12			
6	MP4226PH	12			
7	MP4228PH	1			
8	MP4230PH	1			

Existen multitud de espejos en versión **"SINGLE SOCKET"**.

Consúltenos para más información sobre nuestros espejos en versión "SINGLE SOCKET".

ESPEJOS DE DOBLE CARA DE ROSCA CONE SOCKET



- Gracias a las 2 caras reflectantes opuestas, no es necesario girar el espejo para ir de derecha a izquierda en la boca.
- Montura adaptada a la cavidad bucal, utilizado como retractor.

RODIO			TITANIO			PURE REFLECT®		
Nº	REF.	Cant.	Nº	REF.	Cant.	Nº	REF.	Cant.
4	MP8322PH	12	4	MP8522PH	12	4	MP8722PH	12
5	MP8324PH	12	5	MP8524PH	12	5	MP8724PH	12
4	MPP8322PH	6				4	MP8822PH	6
5	MPP8324PH	6				5	MP8824PH	6

ESPEJOS

ESPEJOS DE BOCA

ESPEJO MILIMÉTRICO

► Espejo de medición, perfecto para comprobar el paralelismo en cirugía de implantes.

P5 Ø 24 mm.
REF. MP3000P (Single Socket)
REF. MP4000P (Cone Socket)



ESPEJOS DE COLORES



Ø22 mm, cuerpo de plástico.
ESTERILIZABLES.
7 colores.
36 espejos de aluminio.
REF. MP8122MPH

PROTECCIÓN ANTIVAHO PARA ESPEJOS



EFICIENCIA INCOMPARABLE

- Pulverizar.
- Limpiar.
- Listo para usar.

REF. ABF
100 ml

GAMA DE ESPEJOS HOLY, HOLY-CLAR Y DMS

HOLY ALUMINIO



Empaquetado y protegido individualmente.

Nº	REF.	Cant.		Nº	REF.	Cant.
4	MP105122PH	12	PLAN	4	MP105222PH	12
5	MP105124PH	12		5	MP105224PH	12
4	MP105322PH	12	MAGNIFICACIÓN x3,5	4	MP105422PH	12
5	MP105324PH	12		5	MP105424PH	12

HOLY-CLAR ALUMINIO



Tratamiento antivaho.

DMS ALUMINIO



Caja de Plexiglas con espacios individuales.

Nº	REF.	Cant.		Nº	REF.	Cant.
4	MP103122PH	12	PLAN	4	MP103322DMS	12
5	MP103124PH	12		5	MP103324DMS	12
4	MP103222PH	12	MAGNIFICACIÓN x3,5	4	MP103422PH	12
5	MP103224PH	12		5	MP103424PH	12

DMS RODIO



ESPEJOS

MICROESPEJOS

MICROESPEJOS PURE REFLECT® DE ROSCA CONE SOCKET

Operaciones con lupa o microscopio, utilizados en endo y retro.
¡Nuestros microespejos satisfacen sus necesidades!

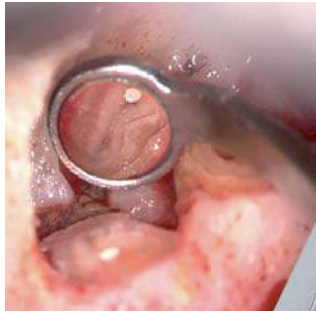

Para enroscar con el mango estándar (p14).



Consúltenos para información sobre nuestros microespejos en versión "SINGLE SOCKET".

Ø3 mm
REF. MP1303PH

Ø5 mm
REF. MP1305PH

7x2 mm
REF. MP1306RPH

9x3 mm
REF. MP1310RPH



ESPEJOS LARÍNGEOS DE ROSCA SIMPLE

ROSCADO

ALUMINIO			RODIO		
Nº	REF.	Cant.	Nº	REF.	Cant.
000	MP2110	1	000	MP2310	1
00	MP2112	1	00	MP2312	1
0	MP2114	1	0	MP2314	1
1	MP2116	1	1	MP2316	1
2	MP2118	1	2	MP2318	1
3	MP2120	1	3	MP2320	1
4	MP2122	1	4	MP2322	1
5	MP2124	1	5	MP2324	1
6	MP2126	1	6	MP2326	1
7	MP2128	1	7	MP2328	1
8	MP2130	1	8	MP2330	1

LISO

ALUMINIO			RODIO		
Nº	REF.	Cant.	Nº	REF.	Cant.
000	MP1110PH	1	000	MP1310PH	1
00	MP1112PH	1	00	MP1312PH	1
0	MP1114PH	1	0	MP1314PH	1
1	MP1116PH	1	1	MP1316PH	1
2	MP1118PH	1	2	MP1318PH	1
3	MP1120PH	1	3	MP1320PH	1
4	MP1122PH	1	4	MP1322PH	1
5	MP1124PH	1	5	MP1324PH	1
6	MP1126PH	1	6	MP1326PH	1
7	MP1128PH	1	7	MP1328PH	1
8	MP1130PH	1	8	MP1330PH	1

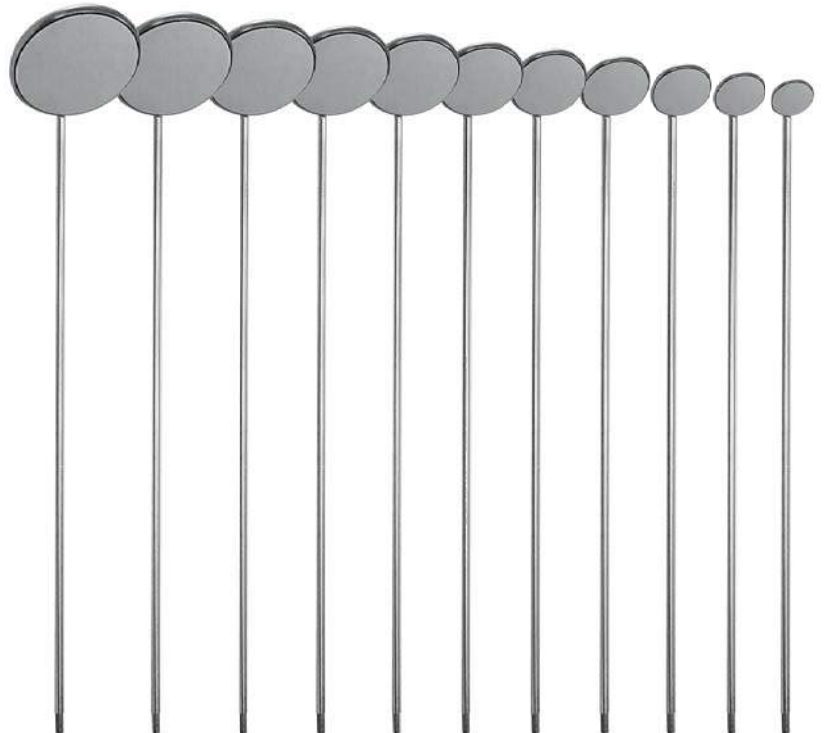

Mango para espejos laríngeos, P14.

Longitud: 140 mm.

ESPEJOS

MANGO ROTATIVO PARA ESPEJOS FOTOGRÁFICOS

MANGO ROTATIVO PARA ESPEJOS FOTOGRÁFICOS



REF. MZP214.

L. 148 mm, Ø 15-20 mm, 107 g, Rot. 70°

De aluminio anodizado, ligeramente en forma de cono. La parte superior articulada permite realizar fotos en diferentes posiciones sin tocar el espejo.

Se suministra con una llave para apretar y asegurar la cabeza desmontable. De esta manera, el mango tiene una utilidad espaciadora.

Compatible con todos nuestros espejos fotográficos. Los espejos encajan y se retiran fácilmente.



RETRACTORES DE MEJILLA



Tamaño adulto
REF. 151.40



Tamaño niño
REF. 151.41

ESPEJOS

ESPEJOS FOTOGRÁFICOS DE DOBLE CARA

ESPEJOS FOTOGRÁFICOS DE DOBLE CARA

CONTRASTADORES

Nº 4 recto,
modelo pequeño.
240x60 mm
REF. MZP215



Nº 5 recto,
modelo grande.
240x60 mm
REF. MZP216



Nº 3 simple
70x73x1,5 mm
REF. MZP217



Nº 1 angulado,
modelo pequeño.
118x85x84 mm
REF. MZP218



Nº 2 angulado,
modelo grande.
120x70x59 mm
REF. MZP219



Espesor: 1,5 mm.
Material: aluminio.

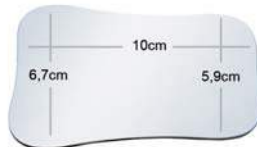

Superficie Oclusal Adulto

Titanio - REF. MZP511.
Cromo - REF. MZP512.
Pure Reflect® - REF. MZP516.

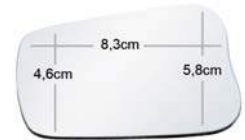

Superficie Oclusal Niño

Titanio - REF. MZP521.
Cromo - REF. MZP522.
Pure Reflect® - REF. MZP526.



Superficie vestibular

Titanio - REF. MZP531.
Cromo - REF. MZP532.
Pure Reflect® - REF. MZP536.

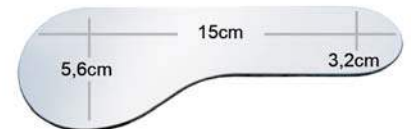

Superficie Lingual Fina

Titanio - REF. MZP541.
Chrome - REF. MZP542.
Pure Reflect® - REF. MZP546.



Superficie Lingual Grande

Titanio - REF. MZP551.
Cromo - REF. MZP552.
Pure Reflect® - REF. MZP556.



Superficie Lateral

Titanio - REF. MZP561.
Cromo - REF. MZP562.
Pure Reflect® - REF. MZP566.



Superficie Oclusal Grande

Titanio - REF. MZP571.
Cromo - REF. MZP572.
Pure Reflect® - REF. MZP576.

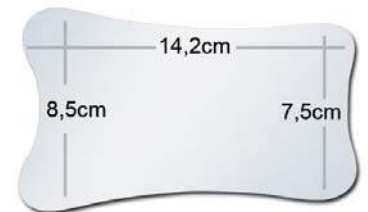

Superficie Oclusal Extra Grande

Titanio - REF. MZP581.
Cromo - REF. MZP582.
Pure Reflect® - REF. MZP586.

Bandeja para espejos fotográficos.

para 3 espejos o
2 espejos + mango.
REF. 233.19

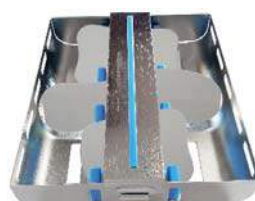
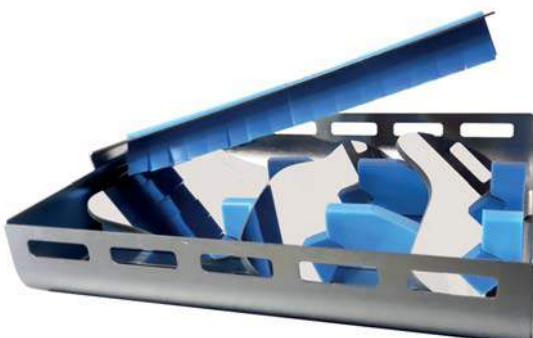

Los espejos y mango se venden por separado.

ESPEJOS

MANGOS PARA ESPEJOS

MANGOS PARA ESPEJOS



mango XL Style

REF. 210.00XL (Single Socket)
REF. 212.00XL (Cone Socket)



mango Design

REF. 210.00D (Single Socket)
REF. 212.00D (Cone Socket)



REF. 210.00 (Single Socket)
REF. 212.00 (Cone Socket)



REF. 13313 (Single Socket)



REF. 210.01 (Single Socket)



REF. 219.00 (Single Socket)



REF. MP43815 (Single Socket)

MANGOS PARA ESPEJOS LARÍNGEOS



Para espejo con varilla roscada.
7,5 cm

REF. 15321
(Single Socket)



Para espejo con varilla lisa.
10 cm

REF. 216.00
(Single Socket)

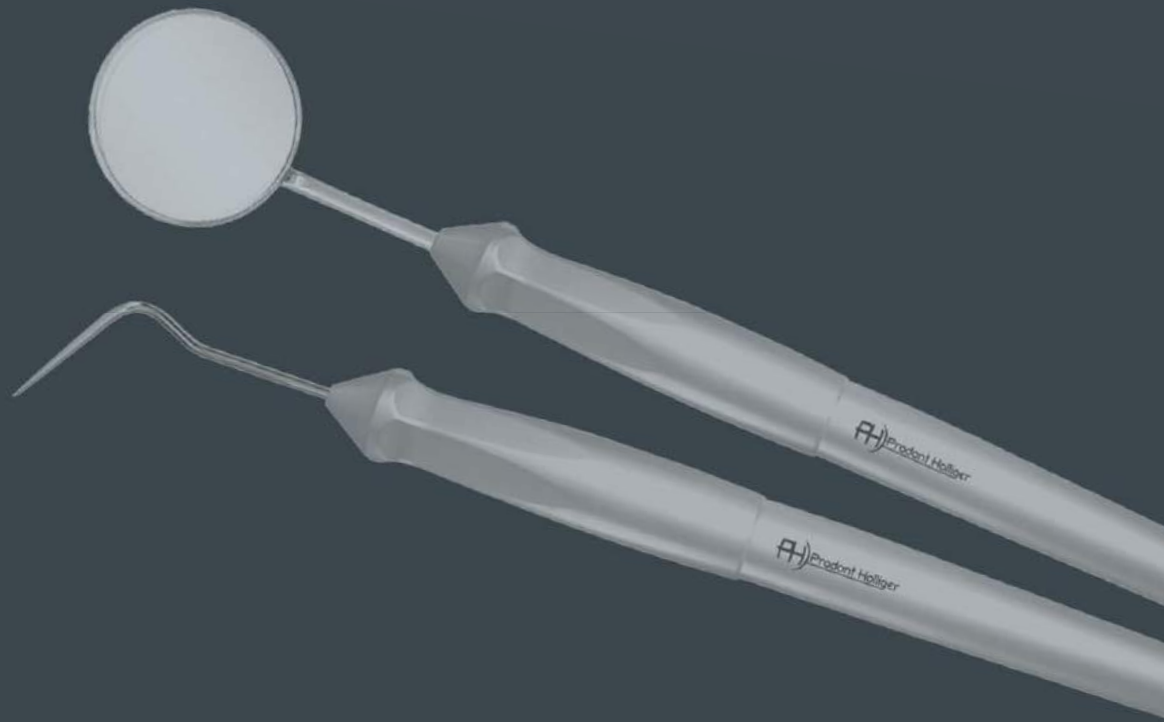

INSTRUMENTOS DE DIAGNÓSTICO

Kits de Examen y Cuidado.....	16
Pinzas.....	17
Sondas.....	18

DIAGNÓSTICO

KITS DE EXAMEN Y CUIDADO

KIT DE EXAMEN DE 3 INSTRUMENTOS CONE SOCKET



Compuesto de:
1 Mango XL - REF. 212.00XL
1 Espejo alum. talla 4 - REF. MP4122PH
1 Sonda con mango XL - REF. 262.20XL
1 Pinza College - REF. 220.02S.



Compuesto de:
1 Mango D - REF. 212.00D
1 Espejo alum. talla 4 - REF. MP4122PH
1 Sonda con mango D - REF. 262.20D
1 Pinza College - REF. 220.02.

KIT DE CUIDADO DE 4 INSTRUMENTOS CONE SOCKET



Compuesto de:
1 Mango XL - REF. 212.00XL
1 Espejo alum. talla 4 - REF. MP4122PH
1 Sonda con mango XL - REF. 262.09XL
1 Espátula H.E.I. n°1 con mango XL - REF.193.01XL
1 Pinza College - REF. 220.02S.



Compuesto de:
1 Mango D - REF. 212.00D
1 Espejo alum. talla 4 - REF. MP4122PH
1 Sonda con mango D - REF. 262.09D
1 Espátula H.E.I. n°1 con mango D - REF.193.01D
1 Pinza College - REF. 220.02.

DIAGNÓSTICO

PINZAS

PINZAS

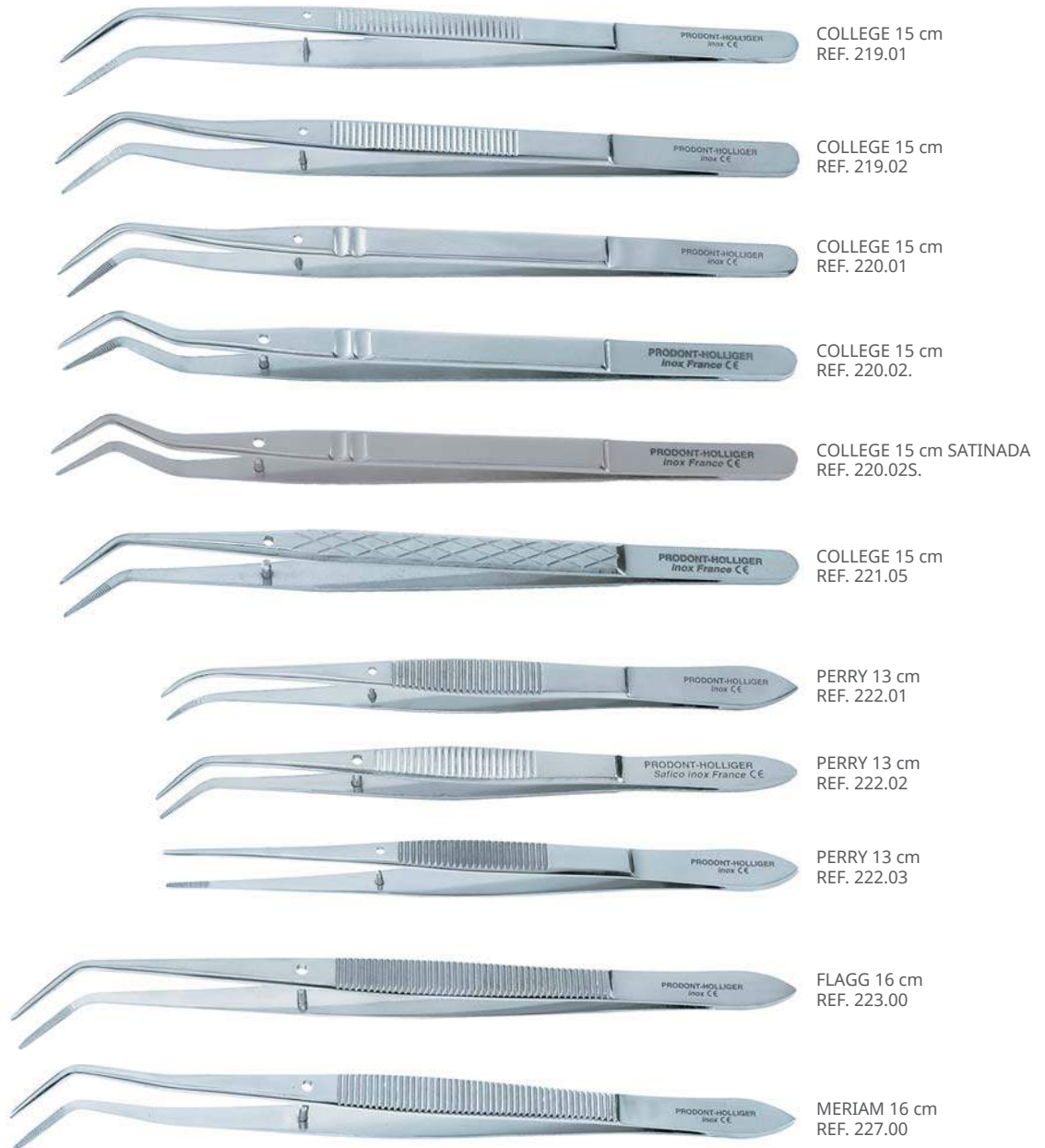

PINZAS DE BLOQUEO AUTOMÁTICO



DIAGNÓSTICO

SONDAS

SONDAS SIMPLES



SONDAS ESPECIALES

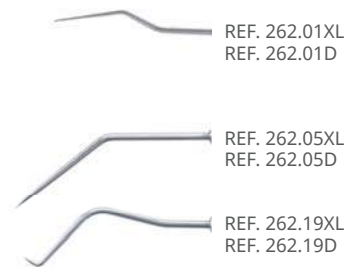
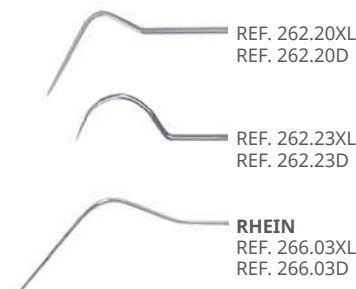
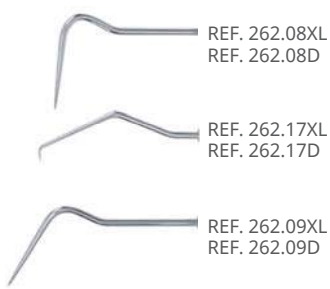

SONDAS DOBLES





INSTRUMENTOS PARA RESTAURACIÓN

Espátulas para Sellado y Modelado.....	20
Espátulas Dobles para Sellado y Modelado	21
Instrumentos Dobles para Amalgama.....	22
Puntas para Amalgama.....	23
Puntas Dobles	24
Instrumentos para Tallado.....	25
Instrumentos para Retracción Gingival.....	26
Bruñidores	27
Excavadores.....	28
Espátulas para Cemento.....	29

RESTAURACIÓN

ESPÁTULAS PARA SELLADO Y MODELADO

ELIJA SU MANGO

Los instrumentos están disponibles opcionalmente con el mango **XL Style** o el mango **Design**.



XL Style REF. terminandas en XL.



Design REF. terminandas en D.

WHITE (W.H.E.)

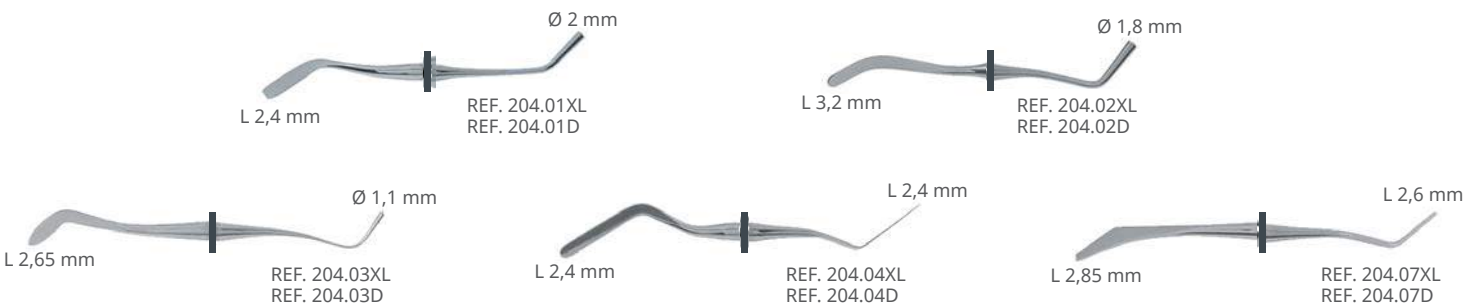

WILLIAM DIRIGO (W.D.)

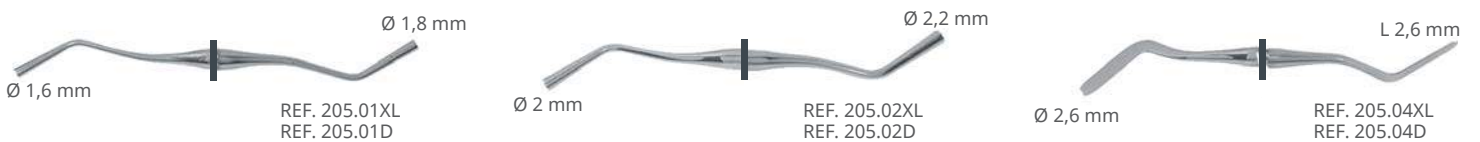

SPECIAL (L.S.P.)

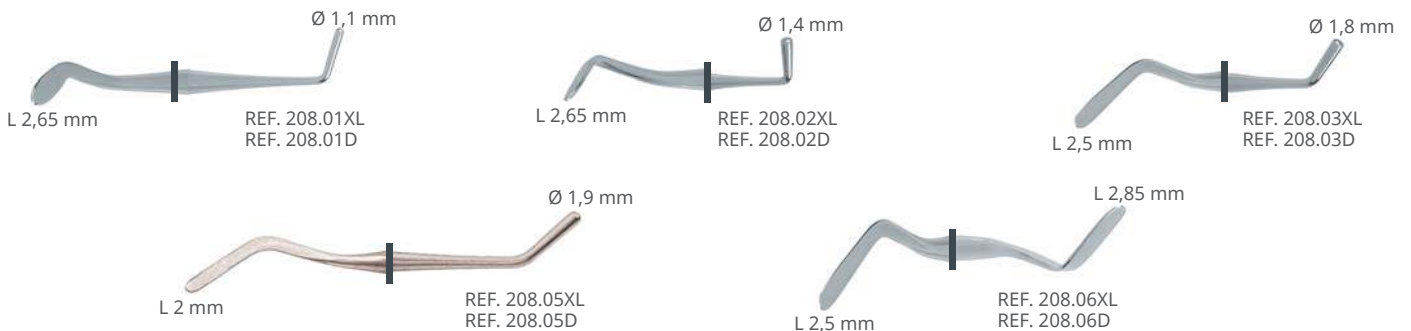

COMPOSITE DE SUPERFICIE PROXIMAL

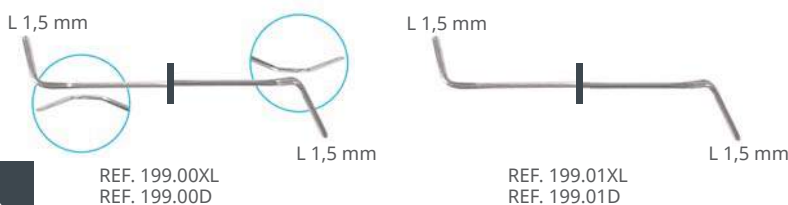

RESTAURACIÓN

ESPÁTULAS DOBLES PARA SELLADO Y MODELADO

HEIDEMANN (H.E.I.)

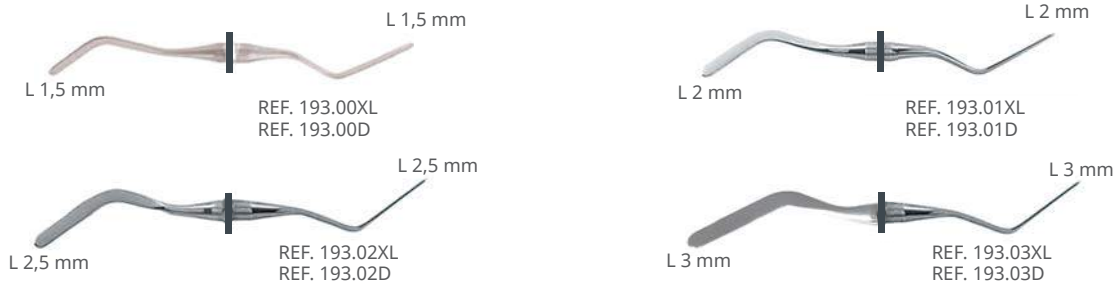

(N.P.H.)



NUEVO REVESTIMIENTO: NITRURO DE ZIRCONIO (ZRN)

Sin adhesión de cemento de ionómeros de vidrio y composites en instrumentos.

Biocompatible: no tóxico, no irritante, no sensibilizante.



HEIDEMANN (H.E.I.)

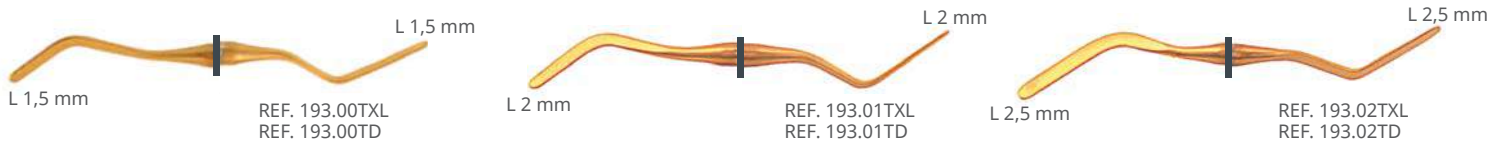

SPECIAL (L.S.P.)

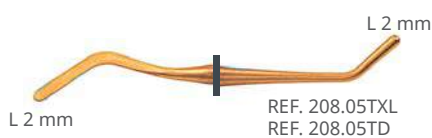

(N.P.H.)

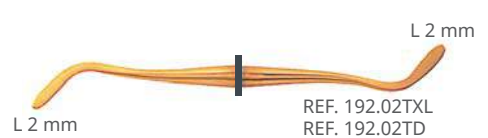

RESTAURACIÓN

INSTRUMENTOS DOBLES PARA AMALGAMA

ELIJA SU MANGO

Los instrumentos están disponibles opcionalmente con el mango **XL Style** o el mango **Design**.



XL Style REF. terminandas en XL.



Design REF. terminandas en D.

BOYD WALLIS (B.W.)



REF. 206.01XL
REF. 206.01D



REF. 206.02XL
REF. 206.02D



REF. 206.03XL
REF. 206.03D



REF. 206.04XL
REF. 206.04D



REF. 206.05XL
REF. 206.05D

WOODSON



REF. 207.02XL
REF. 207.02D



REF. 207.03XL
REF. 207.03D

WESTCOTT



REF. 201.21XL
REF. 201.21D



REF. 201.22XL
REF. 201.22D

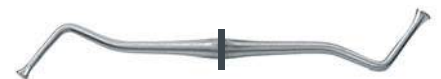

REF. 201.20XL
REF. 201.20D

LADMORE (L.A.D.)



REF. 209.02XL*
REF. 209.02D*



REF. 209.03XL*
REF. 209.03D*

JLM 6 ED

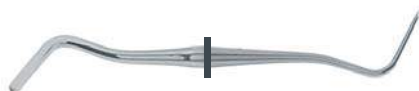

REF. 259.06XL*
REF. 259.06D*

RESTAURACIÓN

PUNTAS PARA AMALGAMA

PUNTAS DOBLES F.O.C

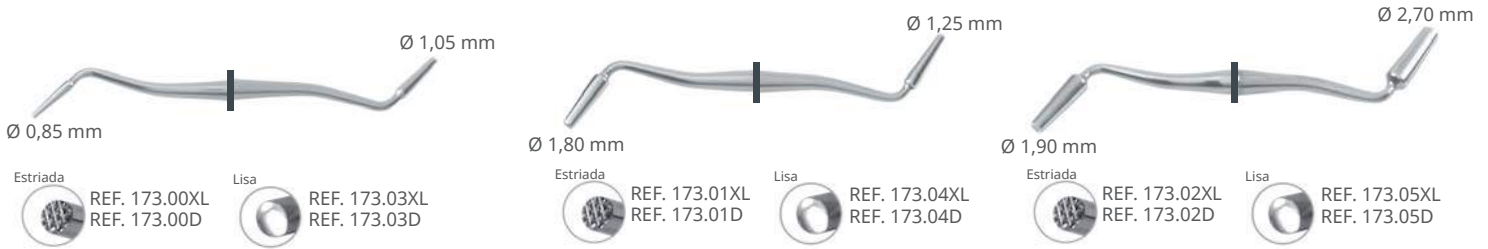

PUNTAS DOBLES

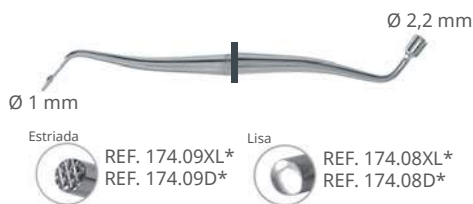

PUNTAS DOBLES MORTONSON

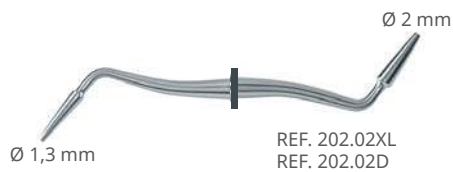

PUNTAS SIMPLES



ELIJA SU MANGO

Los instrumentos están disponibles opcionalmente con el mango **XL Style** o el mango **Design**.



XL Style REF. terminandas en XL.



Design REF. terminandas en D.

RESTAURACIÓN

PUNTAS DOBLES

ELIJA SU MANGO

Los instrumentos están disponibles opcionalmente con el mango **XL Style** o el mango **Design**.



XL Style REF. terminandas en XL.



Design REF. terminandas en D.

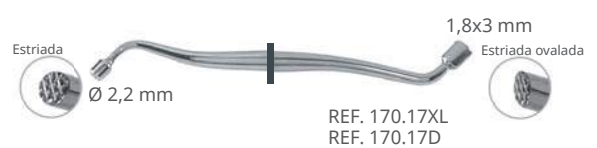
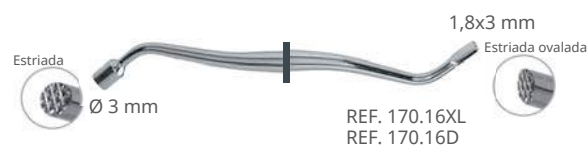
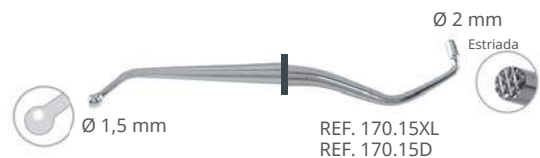
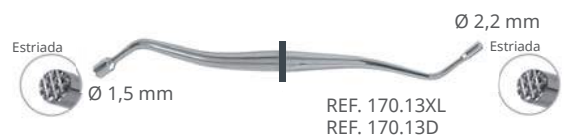
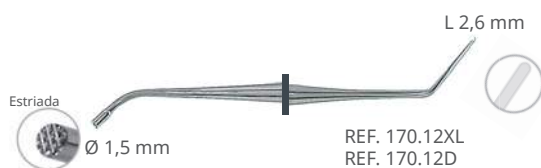
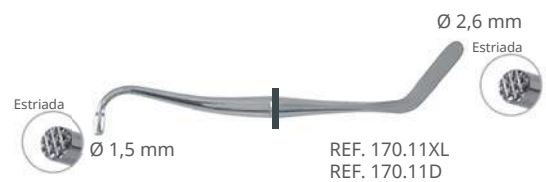
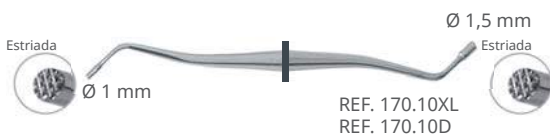

PUNTAS PARA EUGENATO

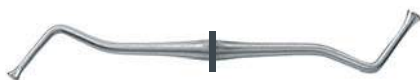

REF. 201.20XL
REF. 201.20D

INSTRUMENTOS PARA BANDAS TEMPORALES, CORONAS Y PUENTES Y FONDO DE CAVIDAD



REF. 170.00XL
REF. 170.00D

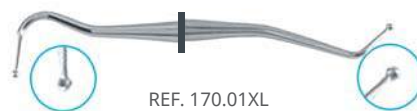

REF. 170.01XL
REF. 170.01D



REF. 170.02XL
REF. 170.02D

RESTAURACIÓN

INSTRUMENTOS PARA TALLADO

ROMEROWSKI

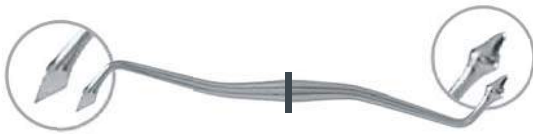

REF. 404.04XL

HOLLEMBACK



L 2,6 mm

REF. 191.03XL
REF. 191.03D

L 1,7 mm

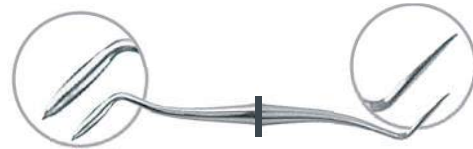

L 1,7 mm

REF. 191.04XL
REF. 191.04D

L 1,7 mm

UWD / DISCOÏD CLEOÏD



L 2,1 mm

REF. 186.05XL
REF. 186.05D

L 2,3 mm

CLEOID

ELIJA SU MANGO

Los instrumentos están disponibles opcionalmente con el mango **XL Style** o el mango **Design**.



XL Style REF. terminandas en XL.



Design REF. terminandas en D.



REF. 186.89XL
REF. 186.89D

L 2,3 mm



REF. 186.92XL
REF. 186.92D

L 2,8 mm



REF. 186.93XL
REF. 186.93D

L 2,1 mm

RESTAURACIÓN

INSTRUMENTOS PARA RETRACCIÓN GINGIVAL

INSTRUMENTOS PARA RETRACCIÓN GINGIVAL GINGIPROTECT®

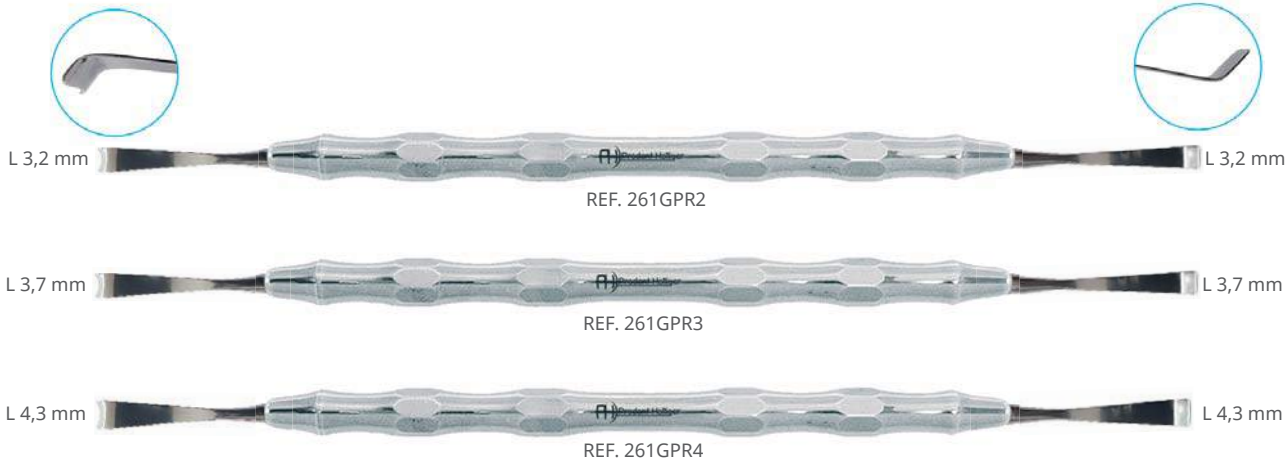

Por fin un instrumento sencillo y fácil de usar... para la preparación de los márgenes cervicales. Dos acciones simultáneas:

- Protección eficaz de la encía marginal.
- Acceso directo y preciso a los márgenes.

GingiProtect® se utiliza como complemento de las pastas y los hilos de retracción, así como para cualquier situación en la que sea necesario un acceso a esta zona (cavidad Clase V ...).

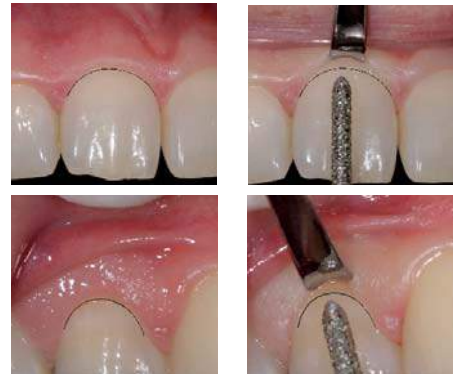

Vea el video clínico en
YouTube

INSTRUMENTOS PARA HILOS DE RETRACCIÓN GINGIVAL

ELIJA SU MANGO

Los instrumentos están disponibles opcionalmente con el mango **XL Style** o el mango **Design**.



XL Style REF. terminandas en XL.



Design REF. terminandas en D.

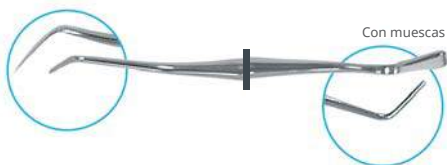

REF. 154.02XL
REF. 154.02D

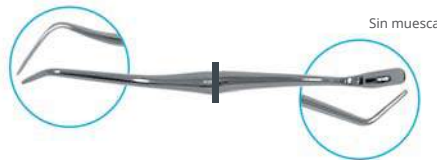

REF. 154.03XL
REF. 154.03D

RESTAURACIÓN

BRUÑIDORES

BRUÑIDORES DOBLES

ELIJA SU MANGO

Los instrumentos están disponibles opcionalmente con el mango **XL Style** o el mango **Design**.



XL Style REF. terminandas en XL.



Design REF. terminandas en D.



REF. 108.15XL
REF. 108.15D



REF. 108.16XL
REF. 108.16D



REF. 108.17XL
REF. 108.17D



REF. 109.48XL*
REF. 109.48D*



REF. 170.48XL
REF. 170.48D

BENETT



REF. 111.00XL
REF. 111.00D

BRUÑIDORES SIMPLES

ELIJA SU MANGO

Los instrumentos están disponibles opcionalmente con el mango **XL Style** o el mango **Design**.



XL Style REF. terminandas en XL.



Design REF. terminandas en D.



REF. 106.28XL
REF. 106.28D



REF. 106.29XL
REF. 106.29D



REF. 107.32XL
REF. 107.32D



REF. 107.33XL
REF. 107.33D



REF. 107.34XL
REF. 107.34D

RESTAURACIÓN

EXCAVADORES

ELIJA SU MANGO

Los instrumentos están disponibles opcionalmente con el mango **XL Style** o el mango **Design**.



XL Style REF. terminandas en XL.



Design REF. terminandas en D.

EXCAVADORES DARBY-PERRY

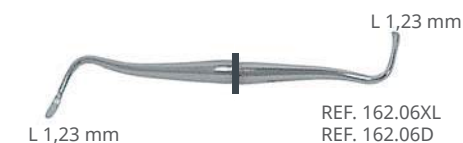
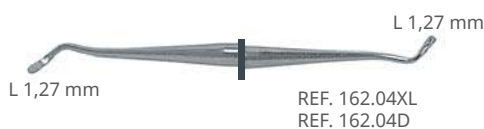
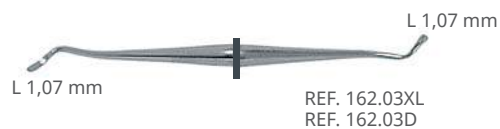
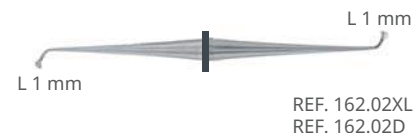
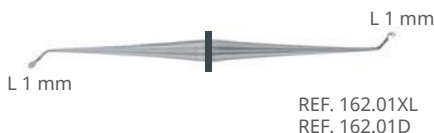
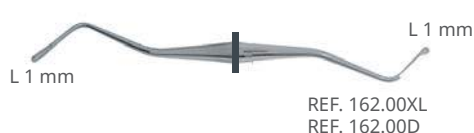

EXCAVADORES DOBLES WHITE D.E.E.

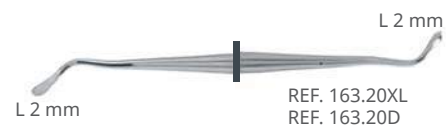
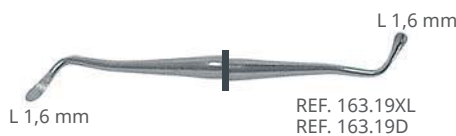
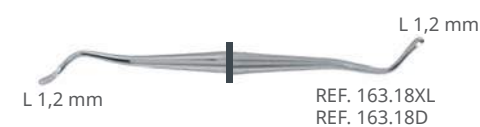
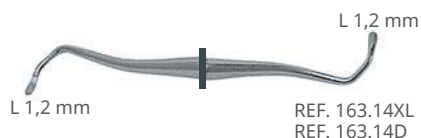
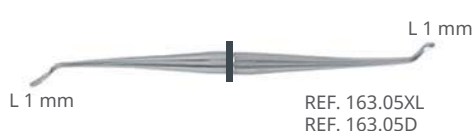

EXCAVADORES DOBLES ASH

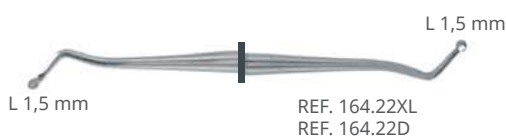
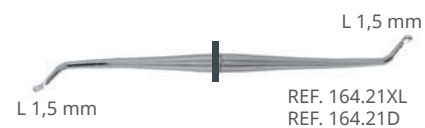
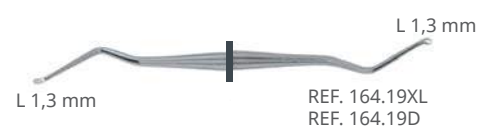
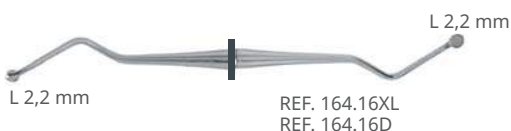

RESTAURACIÓN

ESPÁTULAS PARA CEMENTO

ELIJA SU MANGO

Los instrumentos están disponibles opcionalmente con el mango **XL Style** o el mango **Design**.



XL Style REF. terminandas en XL.



Design REF. terminandas en D.

ESPÁTULAS PARA CEMENTO SIMPLES



REF. 246.10XL
REF. 246.10D



REF. 246.11XL
REF. 246.11D



REF. 246.13XL
REF. 246.13D



REF. 246.17XL
REF. 246.17D

ESPÁTULAS ULTRAFLEXIBLES



REF. 246.18XL
REF. 246.18D



REF. 246.18TXL*
REF. 246.18TD*



REF. 246.19XL
REF. 246.19D



REF. 246.20XL
REF. 246.20D



REF. 246.20TXL*
REF. 246.20TD*

*Hasta fin de existencias.

ESPÁTULAS PARA CEMENTO DOBLES



REF. 252.01XL
REF. 252.01D



REF. 252.05XL
REF. 252.05D



REF. 252.02XL
REF. 252.02D



REF. 252.06XL
REF. 252.06D



REF. 252.03XL
REF. 252.03D



REF. 252.07XL
REF. 252.07D



REF. 252.04XL
REF. 252.04D



REF. 252.16XL
REF. 252.16D

RECIPIENTES DAPPEN

RECIPIENTE DE VIDRIO DAPPEN



10 ml / 2 ml

REF. 1592.00



MOLDES / PRÓTESIS

Cubetas.....	32
Moldes, Emisor de Coronas / Instrumentos para prótesis.....	34

PRÓTESIS

CUBETAS

Nº2 BORDES RETENIDOS

SUPERIOR



IDEAL PARA ALGINATO

INFERIOR

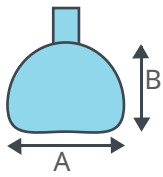

Tamaño mm.	REF.	Tamaño estándar
61x47	3041.U1	1
64x51	3041.U2	2
66x53	3041.U3	3
69x57	3041.U4	4
71x60	3041.U5	5
73x62	3041.U6	6

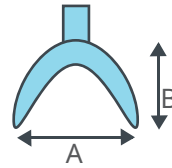

Tamaño mm.	REF.	Tamaño estándar
55x47	3041.L1	1
60x49	3041.L2	2
72x54	3041.L3	3
75x57	3041.L4	4
76x59	3041.L5	5
78x61	3041.L6	6

Nº3 BORDES COMPLETOS Y RETENIDOS

SUPERIOR



INFERIOR

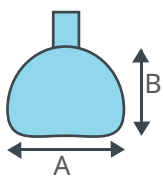

Tamaño mm.	REF.	Tamaño estándar
61x47	3050.U1	1
64x51	3050.U2	2
66x53	3050.U3	3
69x57	3050.U4	4
71x60	3050.U5	5
73x62	3050.U6	6

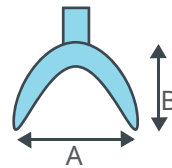

Tamaño mm.	REF.	Tamaño estándar
55x47	3050.L1	1
60x49	3050.L2	2
72x54	3050.L3	3
75x57	3050.L4	4
76x59	3050.L5	5
78x61	3050.L6	6

PRÓTESIS

CUBETAS

Nº1 BORDES DERECHOS DELGADOS

SUPERIOR

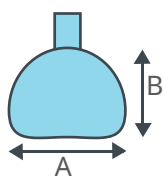

Tamaño mm.	REF.	Tamaño estándar
61x47	3040.U1	1
64x51	3040.U2	2
66x53	3040.U3	3
69x57	3040.U4	4
71x60	3040.U5	5
73x62	3040.U6	6

INFERIOR

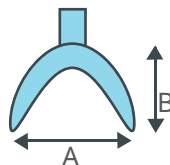

Tamaño mm.	REF.	Tamaño estándar
55x47	3040.L1	1
60x49	3040.L2	2
72x54	3040.L3	3
75x57	3040.L4	4
76x59	3040.L5	5
78x61	3040.L6	6

MEDIAS CUBETAS

DERECHA

IZQUIERDA

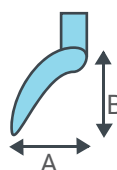

	Tamaño mm.	REF.
IZQUIERDO	30x49	3040.L2S
	37x57	3040.L4S
	39x61	3040.L6S
DERECHO	30x49	3040.L2D
	37x57	3040.L4D
	39x61	3040.L6D

Personalice sus cubetas gratuitamente a partir de 20 piezas.

PROTHÈSE

MOLDES, EMISOR DE CORONAS / INSTRUMENTOS PARA PRÓTESIS

CUCHILLO PARA ELIMINAR EL EXCESO DE SILICONA

Anillo afilado

3 cuchillas laterales afiladas.



COLOCACIÓN DE CORONAS



REF. 3087.00

ELIMINACIÓN DE CORONAS



REF. 105.00

PINZA PARA PAPEL DE ARTICULAR



REF. 433.00

PINZA PARA NERVIOS



FURRER





INSTRUMENTOS PARA PERIODONCIA

Limpiadores de Sarro.....	36-38
Sondas graduadas.....	39
Escalpelos e Instrumentos Aflados.....	40-41
Pinzas	42
Elevadores	43
Portaagujas	44

PERIODONCIA

CURETAS

Sólo disponibles con el mango **XL Style**.



XL Style

GRACEY



Incisivos y caninos. **●** REF. 402.01XL
REF. 402.01TXL

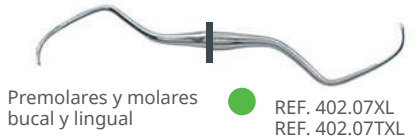

Premolares y molares bucal y lingual **●** REF. 402.07XL
REF. 402.07TXL



Incisivos y caninos. **●** REF. 402.03XL
REF. 402.03TXL

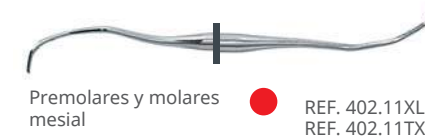

Premolares y molares mesial **●** REF. 402.11XL
REF. 402.11TXL

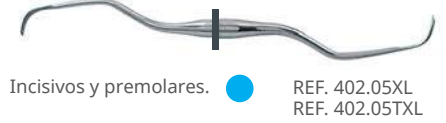

Incisivos y premolares. **●** REF. 402.05XL
REF. 402.05TXL

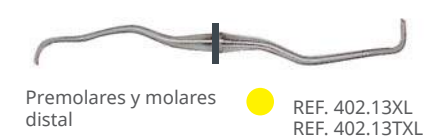

Premolares y molares distal **●** REF. 402.13XL
REF. 402.13TXL

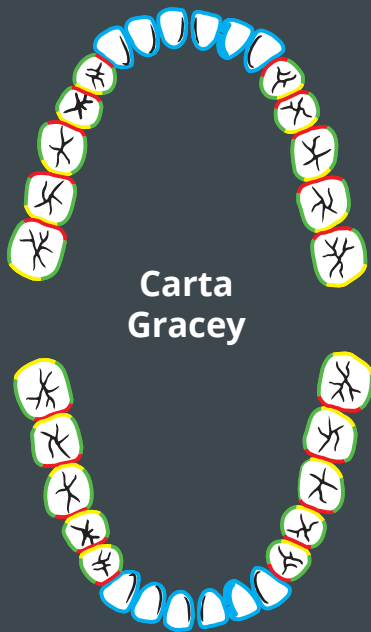

Carta Gracey

REVESTIMIENTO DE NITRURO DE ZIRCONIO (ZRN)
(REF. terminadas por TXL)

**Material biocompatible.
Mantiene el filo durante mucho tiempo.**



CRANE KAPLAN

CK6



REF. 404.06XL

MINI CK6



REF. 404.08XL

Espátula

MICRO CK6 derecho



REF. 404.09XLSPT

MICRO CK6 DERECHO

Detartraje del sector anterior.



REF. 404.05dXL
REF. 404.05dTXL

MICRO CK6 CURVADO

Detartraje del sector posterior.



REF. 404.05XL
REF. 404.05TXL

M23



REF. 404.23XL

PERIODONCIA

LIMPIADORES DE SARRO

Sólo disponibles con el mango **XL Style**.



XL Style

GOLDMAN-FOX



REF. 401.02XL



REF. 401.03XL



REF. 401.04XL



REF. 406.01XL



REF. 406.21XL



MAC CALL



REF. 403.13XL



REF. 403.17XL



REF. 420.07XL

ORBAN



REF. 412.01XL

BUCK

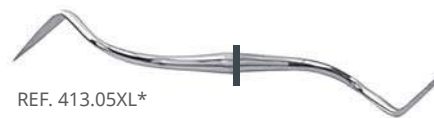

REF. 413.05XL*

WEDELSTAEDT (W.E.D.)



REF. 115.02XL



REF. 115.03XL



REF. 115.09XL



REF. 115.10XL



REF. 115.48XL



*Fabricado bajo pedido.

PERIODONCIA

LIMPIADORES DE SARRO

Sólo disponibles
con el
mango **Design**.



Design

ZERFING



REF. 409.00D



REF. 409.02D



REF. 409.03D

KIRKLAND



REF. 414.13D*



REF. 414.14D*



REF. 410.15D

I.D.I.



REF. 410.16D*

I.N.H.



REF. 185.03D

DEVIN



REF. 185.04D

JAQUETTE



REF. 184.01D



REF. 184.02D*



REF. 184.03D*

I.N.A.



REF. 183.01D



REF. 183.02D



REF. 183.03D



REF. 183.04D



REF. 183.06D



REF. 183.07D

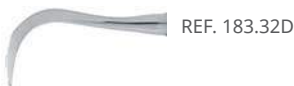

REF. 183.32D



REF. 183.33D



REF. 183.34D

DARBY PERRY



REF. 184.04D*



REF. 184.05D*



REF. 184.06D*



REF. 184.11D*

THORPE



REF. 185.22D

PERIODONCIA

SONDAS GRADUADAS

SONDAS GRADUADAS

SONDA CURVADA



Marcado láser 3/6/9 mm

REF. 418.02XL

ELIJA SU MANGO

Los instrumentos están disponibles opcionalmente con el mango **XL Style** o el mango **Design**.



XL Style REF. terminandas en XL.



Design REF. terminandas en D.

PUNTA CÓNICA



Marcado láser
3/6/9/11/13/16 mm
REF. 418.00XL
REF. 418.00D

Marcado láser
3/6/9 mm
REF. 418.01XL
REF. 418.01D

PUNTA EN FORMA DE BOLA



REF. 271.00XL
REF. 271.00D

PUNTA PLANA



REF. 419.00XL
REF. 419.00D

PUNTA PERIO GRADUADA



Marcado láser
5/10/15/20 mm
REF. 418.03D

PERIODONCIA

ESCALPELOS

ESCALPELOS

BARD PARKER: SISTEMA DE ESCALPELO ¡SIN RIESGOS!

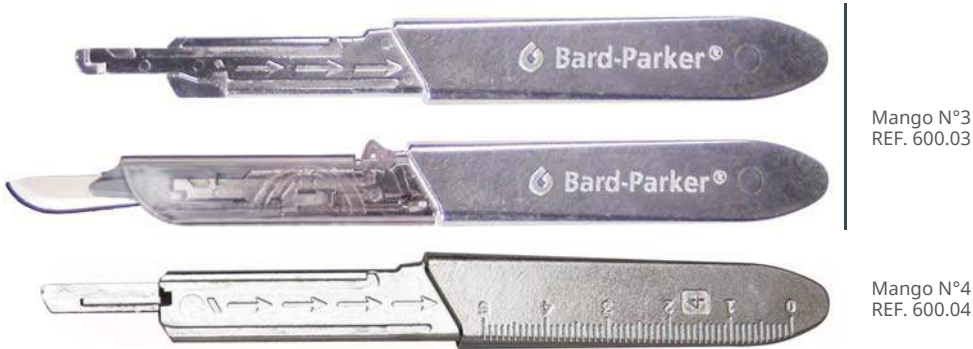

Mango de bisturí para cuchilla estéril muy fina desechable, con bloqueo de seguridad de plástico. El protector de plástico cubre la cuchilla al colocarla y retirarla.

CUCHILLAS ESTÉRILES X1



Para mango N°3



REF. 615.11A



REF. 615.15G

Para mango N°4



REF. 615.23



1. Coloque la cuchilla enfundada en el mango, con seguridad.



2. Presione para desbloquear la funda...



3. ...y empuje para liberar la cuchilla.



4. Presione para desbloquear la funda...



5. ...y tire para cubrir la cuchilla.



6. Tire para quitar la cuchilla.

PERIODONCIA

ESCALPELOS E INSTRUMENTOS AFILADOS

ESCALPELOS

Mango **XL Style** para un mejor agarre y más fácil de girar.



REF. 610.00XL

Mango estándar económico.



REF. 601.03

Cuchillas vendidas por separado.



Cuchillas estériles N°11
x100
REF. 615.11



Cuchillas estériles N°15
x100
REF. 615.15

INSTRUMENTOS AFILADOS



KIRKLAND
REF. 411.15XL



KIRKLAND
REF. 414.16XL



KIRKLAND
REF. 414.15XL

PERIODONCIA

PINZAS

PINZAS DE SUTURA



Suturas, con ojales de 15 cm
REF. 428.00



Suturas, con ojales abiertos de 15 cm
REF. 429.00



sutura **CORN** de 15 cm
REF. 432.00

PINZAS PARA MARCAR GOLDMAN-FOX



Marcado derecho 15 cm
REF. 417.01



Marcado izquierdo 15 cm
REF. 417.02

PERIODONCIA

ELEVADORES

ELEVADORES DE MOLT

ELIJA SU MANGO

Los instrumentos están disponibles opcionalmente con el mango **XL Style** o el mango **Design**.



XL Style REF. terminandas en XL.



Design REF. terminandas en D.



REF. 407.07XL
REF. 407.07D



REF. 407.08XL
REF. 407.08D

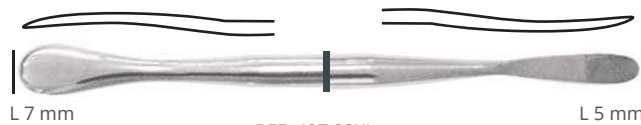

REF. 407.09XL
REF. 407.09D

ELEVADORES DR ROOS

3 EN 1

¡TODAS LAS VENTAJAS DE UN ELEVADOR, UN RETRACTOR Y LA VISIÓN DE UN EXCELENTE ESPEJO!



L 4 mm

REF. 407.05XL

22x9 mm

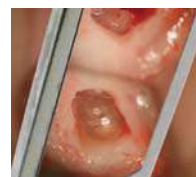

INDICACIONES

- Retirar los tejidos blandos.
- Retraer y extender con soporte óseo.
- Gracias al espejo integrado, permite un control visual preciso del acto quirúrgico durante su realización.

PERIODONCIA

PORTAAGUJAS

MATHIEU



REF. 743.00TC
REF. 743.00

¡LA AGUJA NO SE MUEVE EN LAS MANDÍBULAS!

TC : Mandíbulas en carburo de tungsteno:
Resistencia al desgaste.



REF. 744.00TC
REF. 744.00

CASTROVIEJO

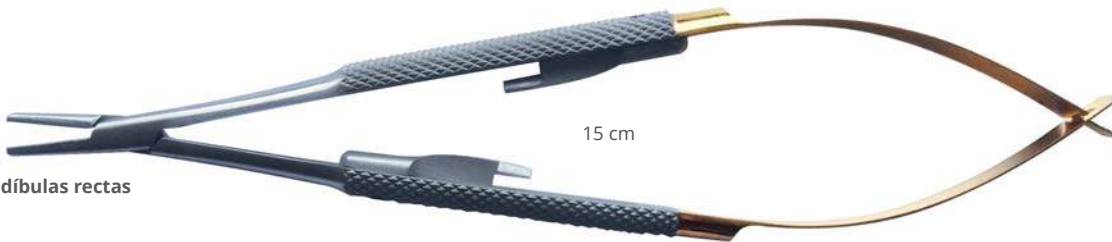

Mandíbulas rectas

15 cm

REF. 747.01TC

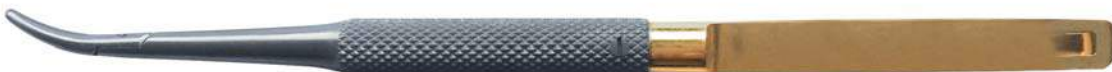

Mandíbulas curvadas

REF. 747.02TC

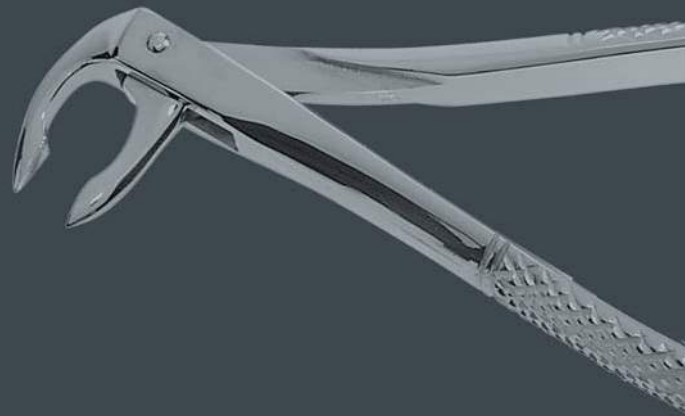
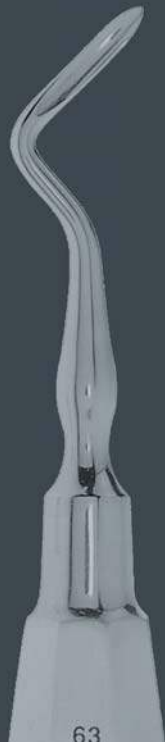

INSTRUMENTOS PARA EXTRACCIÓN

Sindesmotomos	46
Elevadores	48
Elevadores Vignal.....	50
Fórceps de Avulsión Dental.....	51
Curetas.....	54

EXTRACCIÓN

SINDESMOTOMOS

SINDESMOTOMOS FIJOS DU DR BERNARD



<p>CUCHILLA DR BERNARD ESTÁNDAR</p>										
REF. 237.00	REF. 237.01	REF. 237.02	REF. 237.03	REF. 237.04	REF. 237.05	REF. 237.06	REF. 237.07	REF. 237.08	REF. 237.09	REF. 237.11
<p>CUCHILLA DR BERNARD FINA</p>										
	REF. 237.21	REF. 237.22	REF. 237.23	REF. 237.24	REF. 237.25	REF. 237.26	REF. 237.27	REF. 237.28	REF. 237.29	

SINDESMOTOMOS CHOMPRET

Hoja de hoz: Permite cortar sin traumatismo los ligamentos periodontales pero también se utiliza para realizar separaciones o extracciones de raíces.



REF. 264.03 (mango macizo)
REF. 265.03 (mango hueco)

Mango macizo

Hoja recta: Se utiliza al principio de la extracción para eliminar la encía.



REF. 264.01 (mango liso)
REF. 265.01 (mango hueco)

REF. 264.02 (mango liso)
REF. 265.02 (mango hueco)

Para las muelas del juicio



REF. 264.04 (mango liso)
REF. 265.04 (mango hueco)

SINDESMOTOMOS PERIOTOMOS

Cuchilla fina y flexible para separar el ligamento periodontal antes de la extracción.



REF. 264.10



REF. 264.11

Curvado para acceso posterior, cuchilla: ancho 1mm.



REF. 264.12

SINDESMOTOMOS WARWICK-JAMES



REF. 158.01

Mango hueco ligero



REF. 158.02



REF. 158.03

EXTRACCIÓN

SINDESMOTOMOS

SINDESMOTOMOS DR BERNARD



Mango del Dr. BERNARD para cuchillas extraíbles.

REF. 236.00

CUCHILLAS DESMONTABLES

CUCHILLA DR BERNARD ESTÁNDAR										
REF. 235.00	REF. 235.01	REF. 235.02	REF. 235.03	REF. 235.04	REF. 235.05	REF. 235.06	REF. 235.07	REF. 235.08	REF. 235.09	REF. 235.11
CUCHILLA DR BERNARD FINA										
	REF. 235.21	REF. 235.22	REF. 235.23	REF. 235.24	REF. 235.25	REF. 235.26	REF. 235.27	REF. 235.28	REF. 235.29	

KITS DE SINDESMOTOMOS CUCHILLAS DESMONTABLES DR BERNARD



**2 mangos 236.00,
11 cuchillas estándar,
Caja de aluminio.**

REF. 241.00

**2 mangos 236.00,
9 cuchillas finas,
Caja de aluminio.**

REF. 241.01

**2 mangos 236.00,
9 cuchillas finas,
11 lames standards,
Caja de aluminio.**

REF. 241.02



**Caja de aluminio vacía.
7,5x17,5x3 cm**

REF. 242.00

EXTRACCIÓN

ELEVADORES

ELEVADORES DE CUCHILLAS DESMONTABLES

Kit 1 mango
+ 5 cuchillas
REF. 159.K



Mango
REF. 159.M

Sistema de bloqueo del
sindesmotomo BERNARD

CUCHILLAS
DESMONTABLES



REF. 159.54F



REF. 159.55F



REF. 159.56F



REF. 159.60F



REF. 159.52F

ELEVADORES LUXADORES



REF. 159.3C



REF. 159.3D



REF. 159.5C



REF. 159.5D

ELEVADOR BARRY



REF. 157.02



REF. 157.03



REF. 157.04



REF. 157.05



REF. 157.06



REF. 157.01

ELEVADORES KOPP

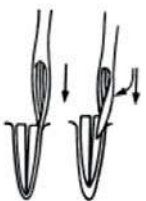

SENTIDO IZQUIERDO
REF. 156.40



SENTIDO DERECHO
REF. 156.41

Los ascensores **KOPP** tienen un filo helicoidal que sigue la forma de la raíz y corta el periodonto. El corte se produce naturalmente con un movimiento apical.

Ideal para rotar alrededor de una raíz.

EXTRACCIÓN

ELEVADORES

ELIJA SU MANGO



MANGO LIGERO ESTÁNDAR (1)



MANGO LIGERO ERGONÓMICO (2)

ELEVADORES

 2,5 mm REF. 156.50 (1) REF. 159.50 (2)	 2,5 mm REF. 156.51 (1) REF. 159.51 (2)	 3 mm REF. 156.52 (1) REF. 159.52 (2)	 5 mm REF. 156.53 (1) REF. 159.53 (2)
 5 mm REF. 156.54 (1) REF. 159.54 (2)	 4 mm REF. 156.55 (1) REF. 159.55 (2)	 4 mm REF. 156.56 (1) REF. 159.56 (2)	 5 mm REF. 156.57 (1) REF. 159.57 (2)
 4 mm REF. 156.58 (1) REF. 159.58 (2)	 3 mm REF. 156.59 (1) REF. 159.59 (2)	 3 mm REF. 156.60 (1) REF. 159.60 (2)	 3,5 mm REF. 156.61 (1) REF. 159.61 (2)
 3 mm REF. 156.62 (1) REF. 159.62 (2)	 3 mm REF. 156.63 (1) REF. 159.63 (2)	 3 mm REF. 156.64 (1) REF. 159.64 (2)	 3 mm REF. 156.65 (1) REF. 159.65 (2)
 3 mm REF. 156.66 (1) REF. 159.66 (2)	 4 mm REF. 156.67 (1) REF. 159.67 (2)	 4 mm REF. 156.68 (1) REF. 159.68 (2)	 REF. 156.69 (1) REF. 159.69 (2)
 REF. 156.70 (1) REF. 159.70 (2)	 REF. 156.71 (1) REF. 159.71 (2)	 REF. 156.72 (1) REF. 159.72 (2)	 REF. 156.73 (1) REF. 159.73 (2)
 6 mm REF. 156.74 (1) REF. 159.74 (2)	 4 mm REF. 156.75 (1) REF. 159.75 (2)	 2 mm REF. 156.76 (1) REF. 159.76 (2)	 2 mm REF. 156.77 (1) REF. 159.77 (2)
 2 mm REF. 156.78 (1) REF. 159.78 (2)	 REF. 159.79 (2)		

COUPLAND



REF. 156.84 (1)

REF. 156.86 (1)

EXTRACCIÓN

ELEVADORES VIGNAL

BAYONETAS VIGNAL



REF. 149.01

Mango estándar



REF. 149.02

REF. 149.03

REF. 149.04

REF. 149.05

REF. 149.06

VIGNAL



3,5 mm REF. 149.07



3 mm REF. 149.08



3 mm REF. 149.09



2,5 mm REF. 149.10



3 mm REF. 149.11



3 mm REF. 149.12



3 mm REF. 149.13



4,5 mm REF. 149.14



4 mm REF. 149.15



3 mm REF. 149.16



2 mm REF. 149.17



2 mm REF. 149.18



3 mm REF. 149.19



4 mm REF. 149.20



5 mm REF. 149.21



3 mm REF. 149.22



3 mm REF. 149.23



2,5 mm REF. 149.24



3,5 mm REF. 149.25



3,5 mm REF. 149.26



3 mm REF. 149.32



3 mm REF. 149.33



3 mm REF. 149.34

EXTRACCIÓN

FÓRCEPS DE AVULSIÓN DENTAL

FÓRCEPS DE AVULSIÓN DENTAL (NIÑO)



Incisivos superiores,
CON RESORTE (1)
REF. 295.01



Incisivos superiores,
SIN RESORTE (2)
REF. 296.01



Premolares
superiores
REF. 295.02 (1)
REF. 296.02 (2)



Raíces
superiores
REF. 295.03 (1)
REF. 296.03 (2)



Molares
superiores
REF. 295.04 (1)
REF. 296.04 (2)



Incisivos
inferiores
REF. 295.05 (1)
REF. 296.05 (2)



Molares
inferiores
REF. 295.06 (1)
REF. 296.06 (2)



Raíces
inferiores
REF. 295.07 (2)
REF. 296.07 (2)

FÓRCEPS ESTÁNDAR (NIÑO)



Premolares inferiores
REF. 291.13



Molares
inferiores
REF. 291.22

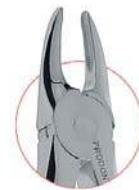

Raíces
superiores
REF. 291.29



Raíces
inferiores
REF. 291.33



Incisivos
superiores
REF. 291.37



Incisivos
y caninos
inferiores
REF. 291.38

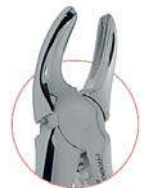

Molares
superiores
REF. 291.39

EXTRACCIÓN

FÓRCEPS DE AVULSIÓN DENTAL

FÓRCEPS DE AVULSIÓN DENTAL (ADULTO)

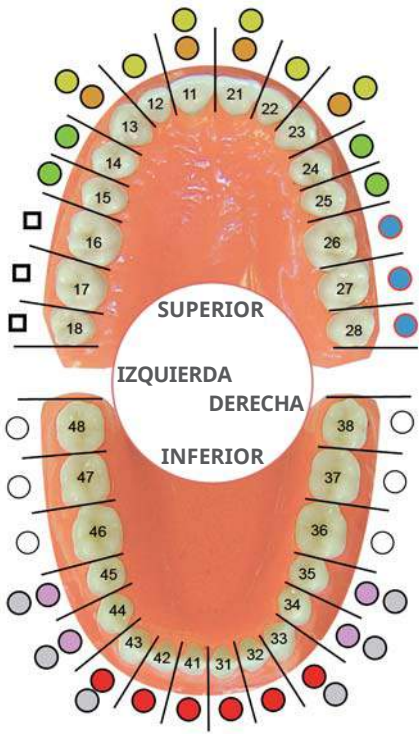

	Premolares superiores	Brillante REF. 290.07 Satinado REF. 1290.07
	Premolares inferiores	Brillante REF. 290.08 Satinado REF. 1290.08
	Caninos y premolares inferiores	Brillante REF. 290.13 Satinado REF. 1290.13
	Molares superiores derechos	Brillante REF. 290.17 Satinado REF. 1290.17
	Molares superiores izquierdos	Brillante REF. 290.18 Satinado REF. 1290.18

	Incisivos centrales y caninos superiores	Brillante REF. 290.01 Satinado REF. 1290.01
	Incisivos y caninos superiores	Brillante REF. 290.02 Satinado REF. 1290.02
	Incisivos y caninos inferiores	Brillante REF. 290.04 Satinado REF. 1290.04

	Molares inferiores	Brillante REF. 290.21 Satinado REF. 1290.21
	Molares inferiores	Brillante REF. 290.22 Satinado REF. 1290.22
	Molares inferiores	Brillante REF. 290.73 Satinado REF. 1290.73
	Caninos y premolares inferiores	Brillante REF. 290.75 Satinado REF. 1290.75

EXTRACCIÓN

FÓRCEPS DE AVULSIÓN DENTAL

FÓRCEPS DE AVULSIÓN DENTAL (ADULTO)

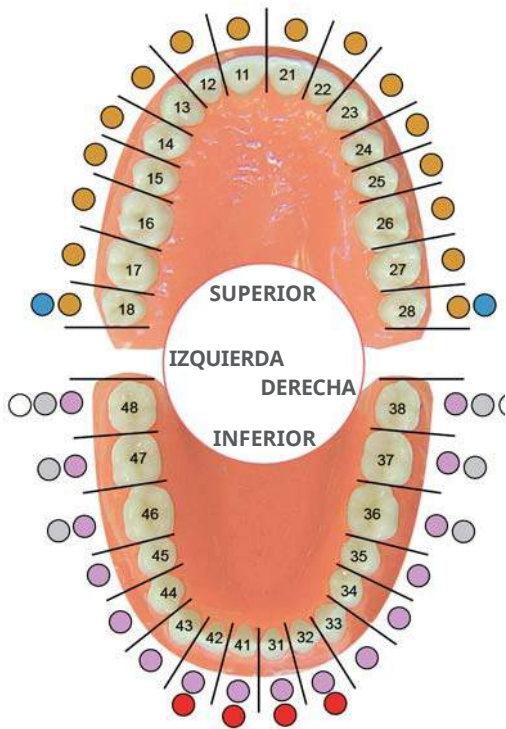





Sindesmotomo, modelo de raíces inferiores
Brillante REF. 290.23
Satinado REF. 1290.23







Sindesmotomo, modelo inferior
Brillante REF. 290.25
Satinado REF. 1290.25



Sindesmotomo, modelo superior
Brillante REF. 290.24
Satinado REF. 1290.24

	Raíces inferiores	Brillante REF. 290.33 Satinado REF. 1290.33
	Raíces superiores	Brillante REF. 290.51 Satinado REF. 1290.51
	Muelas del juicio inferiores	Brillante REF. 290.79 Satinado REF. 1290.79
	Raíces superiores	Brillante REF. 291.51 Satinado REF. 1291.51
	Raíces superiores, mandíbula extrafina	Brillante REF. 291.60 Satinado REF. 1291.60

	Raíces superiores, corto, mandíbula extrafina	Brillante REF. 291.61 Satinado REF. 1291.61
	Raíces superiores, mandíbula extrafina	Brillante REF. 291.62 Satinado REF. 1291.62
	Muelas del juicio superiores, 2 lados	Brillante REF. 291.67 Satinado REF. 1291.67
	Raíces e incisivos inferiores	Brillante REF. 291.74 Satinado REF. 1291.74
	Molares inferiores deteriorados o con la corona dañada	Brillante REF. 291.86 Satinado REF. 1291.86

EXTRACCIÓN

CURETAS

ELIJA SU MANGO

Los instrumentos están disponibles opcionalmente con el mango **XL Style** o el mango **Design**.



HEMINGWAY



LUCAS



CURETAS CHOMPRET

CHOMPRET

Después de la extracción, el curetage alveolar permite retirar los tejidos infectados y favorece la coagulación y la osteogénesis.



LUER FRIEDMANN PLIER



CURETAS DE GRANULACIÓN

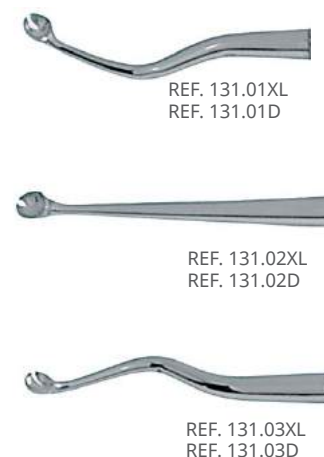

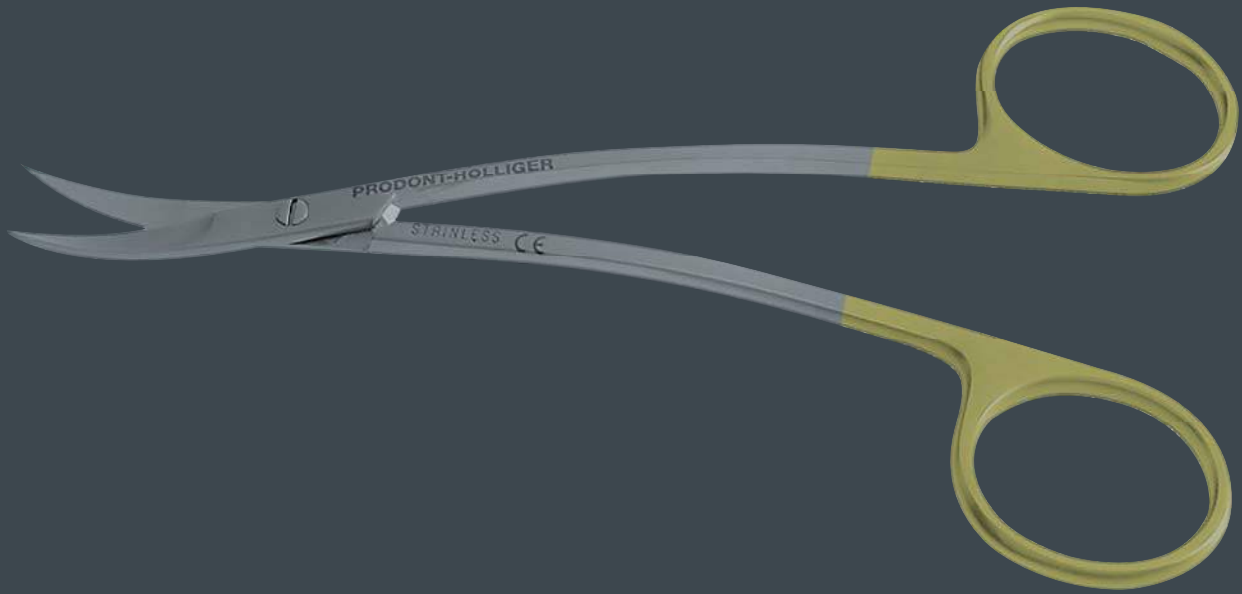

INSTRUMENTOS PARA CIRUGÍA

Tijeras	56
Pinzas	58
Fórceps hemostáticos	59
Fórceps	60
Portaagujas	61
Escalpelos	62

CIRUGÍA

TIJERAS

**CARBURO DE TUGSTENO (TC) :
RESISTENCIA AL DESGASTE.
CALIDAD DE CORTE PRESERVADA.**

¡ EL HILO NO SE DESLIZA !

◄ Mandíbulas rectas

◄ Mandíbulas curvadas



10,5 cm
REF. 621.00TC.
REF. 621.00



10,5 cm
REF. 622.00TC.
REF. 622.00



9 cm
REF. 623.00TC
REF. 623.00



12 cm
REF. 627.00TC
REF. 627.00



9 cm
REF. 624.00



11 cm
REF. 625.00

GOLDMAN FOX



13 cm
REF. 629.00



13 cm
REF. 630.00



11 cm
REF. 620.01TC.
REF. 620.01

LAGRANGE

- Forma anatómica.
- Expande la arcada.
- Evita pinchar al paciente.

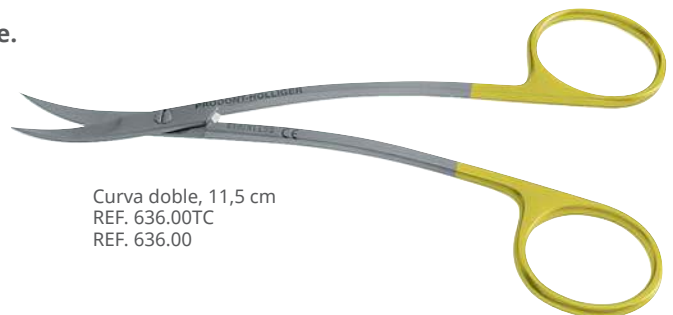

Curva doble, 11,5 cm
REF. 636.00TC
REF. 636.00

JOSEPH



14 cm
REF. 628.00

DEAN



17 cm
REF. 632.00

SPENCER



14 cm
REF. 633.00

METZENBAUM



14 cm
REF. 651.00TC
REF. 651.00



14 cm
REF. 652.00TC
REF. 652.00

CASTROVIEJO



12 cm
REF. 647.01TC



12 cm
REF. 647.02TC

NOYES



12 cm
REF. 635.00



12 cm
REF. 635.01

CISEAUX



MAYO
14 cm
REF. 653.00



MAYO
14 cm
REF. 653.01



13 cm
REF. 654.00



13 cm
REF. 656.00



13 cm
REF. 655.01TC
REF. 655.00



13 cm
REF. 654.01TC

CIRUGÍA

PINZAS

PRÉCELLES À TISSUS

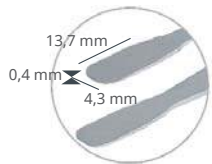

Mandíbulas planas o pinza de tejido de injerto de membrana, 12 cm
REF. 222.13.



ADSON 12,5 cm
REF. 222.10

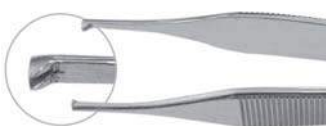

ADSON 12 cm
REF. 222.11



ADSON 12,5 cm
REF. 222.12



13 cm
REF. 222.04

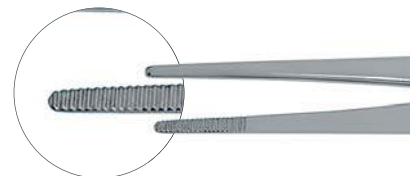

14 cm
REF. 222.06

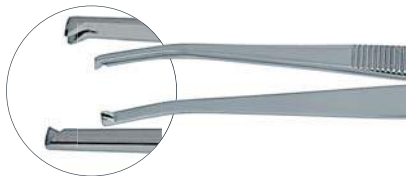

13 cm
REF. 222.05

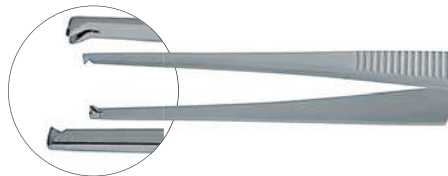

14 cm
REF. 222.07

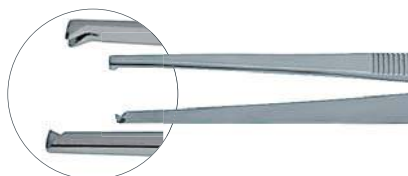

18 cm
REF. 222.08

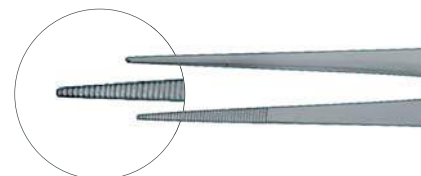

18 cm
REF. 222.09

PINZAS DE SUTURA Y DE MARCAR



Pinza para marcar **GOLDMAN FOX**, derecha, 15 cm
REF. 417.01



Pinza para marcar **GOLDMAN FOX**, izquierda, 15 cm
REF. 417.02



Pinza de sutura con ojales, 15 cm
REF. 428.00



Pinza de sutura con ojales abiertos, 15 cm
REF. 429.00



Pinza de sutura **CORN**, 15 cm
REF. 432.00

CIRUGÍA

FÓRCEPS HEMOSTÁTICOS

MOSQUITO



HALSTEAD-MOSQUITO



CRILLE



PEAN



CIRUGÍA

FÓRCEPS

KOCHER

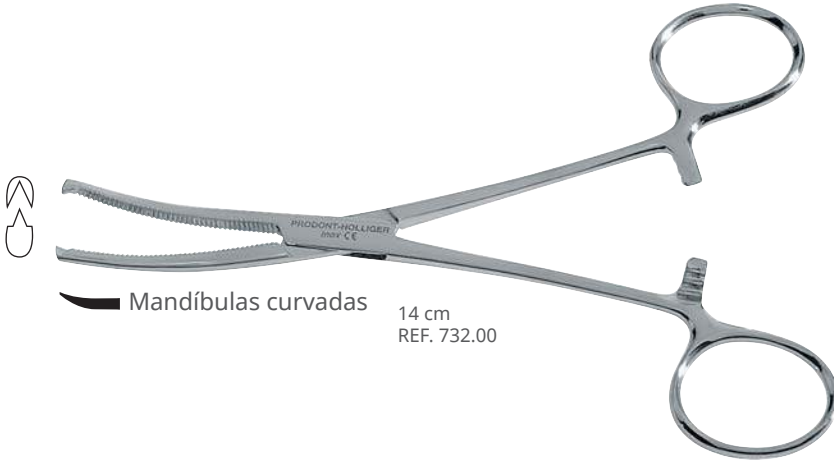

BACKHAUS

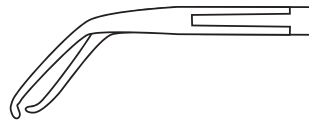

FÓRCEPS LUER FRIEDMANN



**CARBURO DE TUNGSTENO (TC):
EFECTO GRIP,
RESISTENCIA AL DESGASTE.**

¡ LA AGUJA NO SE MUEVE EN LA
MANDÍBULA !

MATHIEU



REF. 743.00TC
REF. 743.00



REF. 744.00TC
REF. 744.00

CASTROVIEJO



REF. 747.01TC



REF. 747.02TC



REF. 747.11
REF. 747.11TC



REF. 747.12TC
REF. 747.12

CRILE WOOD



REF. 748.00TC

◄ Mandíbulas rectas ◄ Mandíbulas curvadas

CIRUGÍA

ESCALPELOS

ESCALPELOS

BARD PARKER : ¡ SISTEMA DE ESCALPELO SIN RIESGOS !

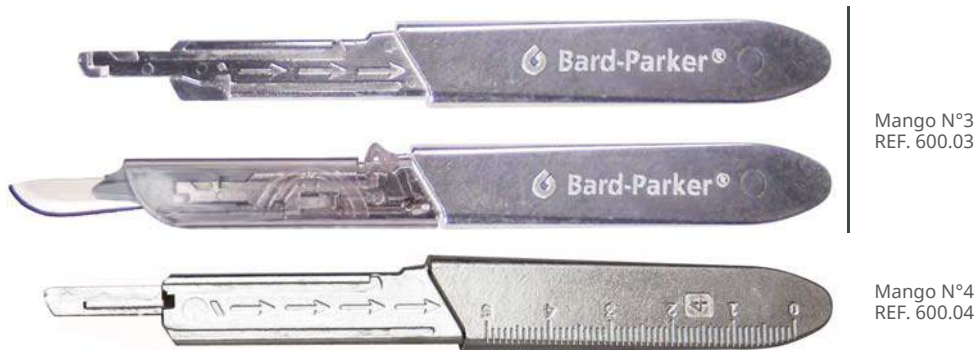

Mango de bisturí para hoja estéril muy fina desechable, con bloqueo de seguridad de plástico. El protector de plástico cubre la hoja al colocarla y retirarla.

CUCHILLAS ESTÉRILES X1



Para mango N°3

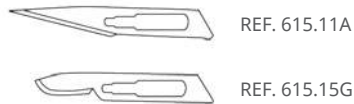

Para mango N°4



Mango **XL Style** para un mejor agarre y más fácil de girar.



Mango estándar económico.



Cuchillas vendidas por separado.



Cuchillas estériles N°11
x100
REF. 615.11



Cuchillas estériles N°15
x100
REF. 615.15

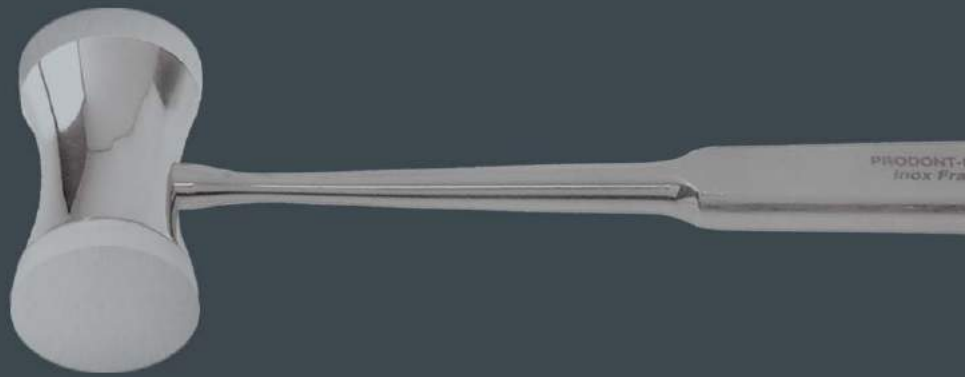

INSTRUMENTOS PARA IMPLANTOLOGÍA

Cinceles de Hueso	64
Ralladores Óseos y Divisores de Hueso.....	65
Osteotomos.....	66
Accesorios	69
Instrumentos de Medida.....	71
Pinzas para Tejido	72
Portaagujas y Tijeras TC.....	73
Periotomo Dr. Roos y Destornillador	74
Minielevadores y Elevadores de Senos.....	75
Extractores	76

IMPLANTOLOGÍA

CINCELES DE HUESO

CINCELES DE HUESO

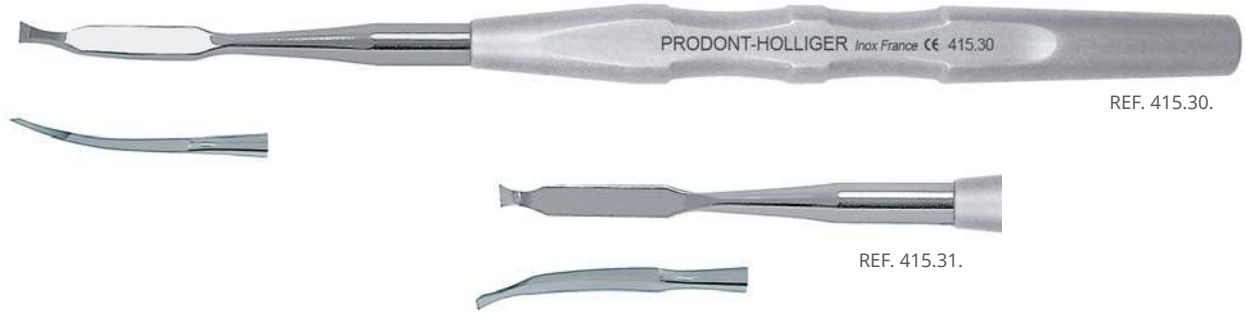

CINCELES DE HUESO - BISEL SIMPLE

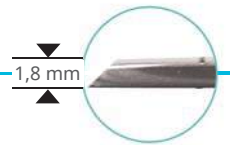

Tope



CINCELES DE HUESO - BISEL DOBLE

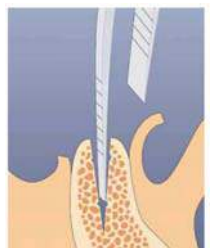
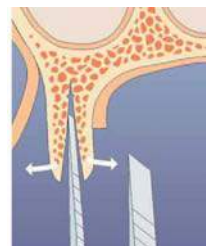
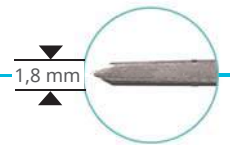

IMPLANTOLOGÍA

RALLADORES ÓSEOS Y DIVISORES DE HUESO

RALLADOR DE HUESOS



XL Style

REF. 4522.02XL



REF. 4522.03XL

DIVISOR DE HUESOS - ESQUINAS ANGULADAS

4 mm
REF. 200.01



L 3,5 mm

REF. 150.20

6 mm
REF. 200.02



L 5 mm

REF. 150.21

8 mm
REF. 200.03



L 7 mm

REF. 150.22



Esquinas
anguladas

DIVISOR DE HUESOS - ESQUINAS REDONDEADAS



Herramienta de montaje
REF. 200.20



Mango con asa.



Esquinas
redondeadas



L 2,3 mm

REF. 150.30



L 3 mm

REF. 150.31



L 4 mm

REF. 150.32

IMPLANTOLOGÍA

OSTEOTOMOS

OSTEOTOMOS RECTOS CONVEXOS

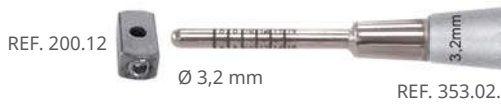

OSTEOTOMOS RECTOS CÓNCAVOS



IMPLANTOLOGÍA

OSTEOTOMOS

OSTEOTOMOS RECTOS CÓNICOS CONVEXOS



Kit de 6 osteotomos rectos cónicos convexos, (Bandeja gratis).
REF. 355.11



OSTEOTOMOS ANGULADOS CONVEXOS

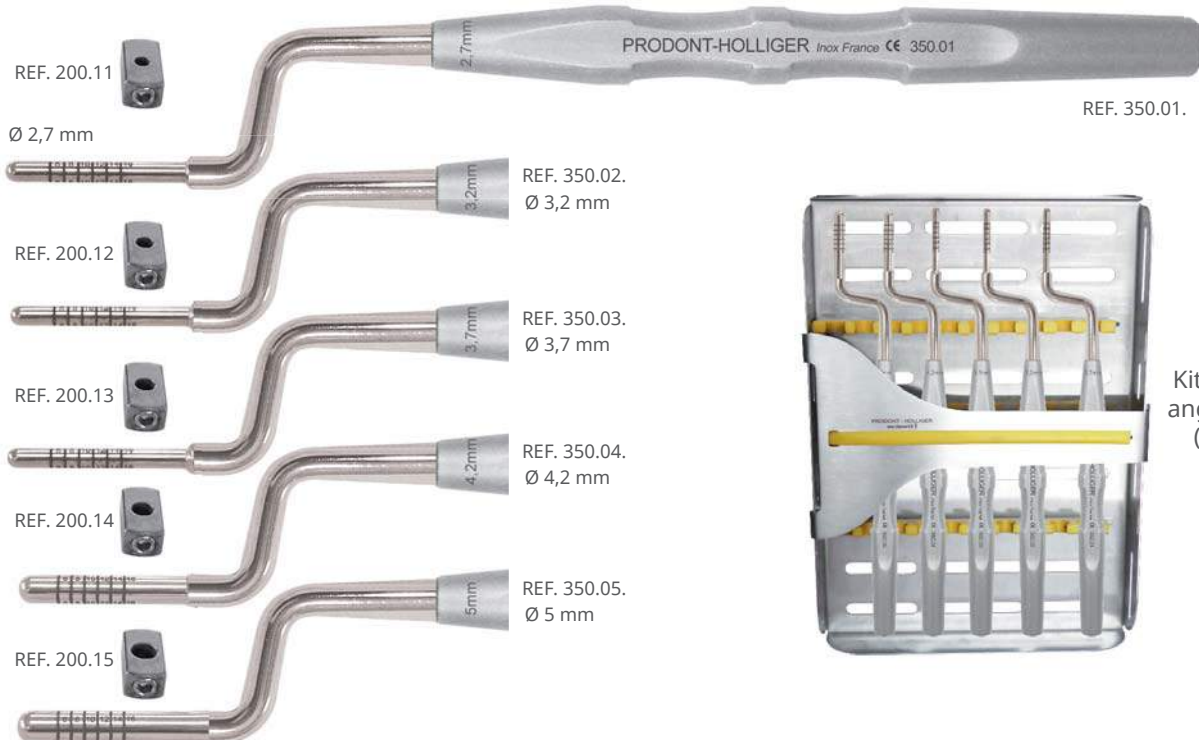

Kit de 5 osteotomos angulados convexos. (Bandeja gratis).
REF. 350.11

IMPLANTOLOGÍA

OSTEOTOMOS

OSTEOTOMOS ANGULADOS CÓNCAVOS

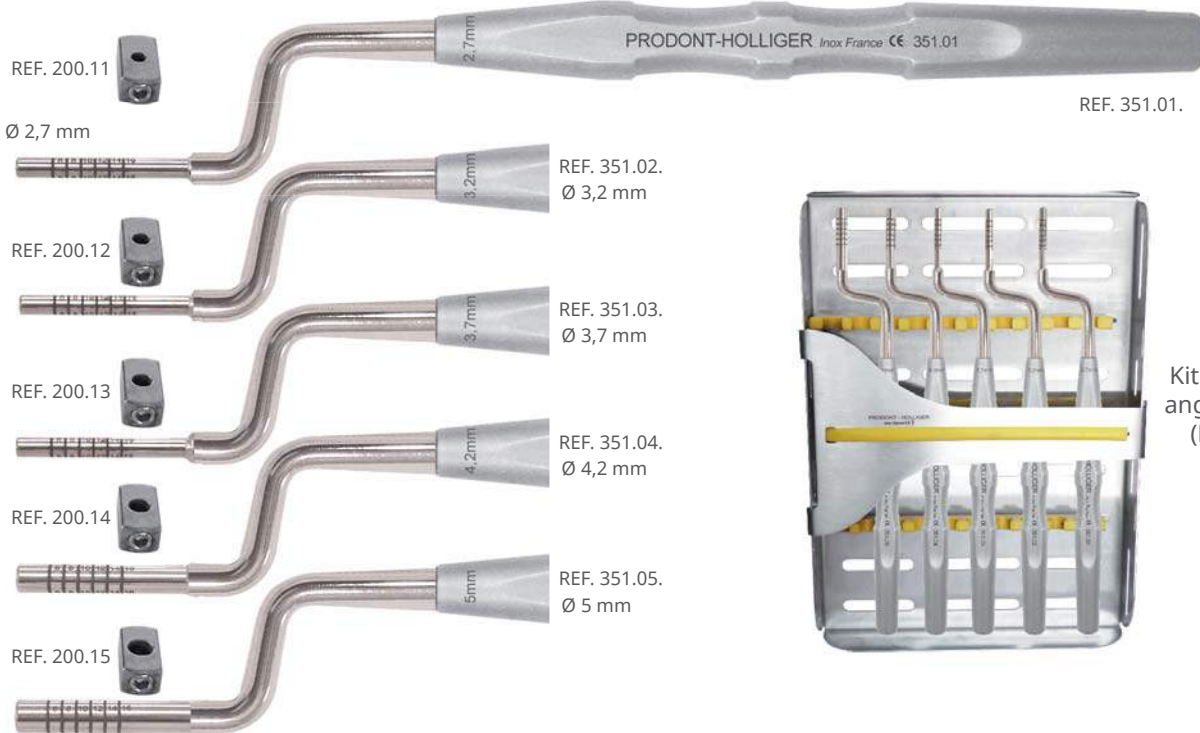

Kit de 5 osteotomos angulados cóncavos, (Bandeja gratis).
REF. 351.11

OSTEOTOMOS ANGULADOS CONVEXOS

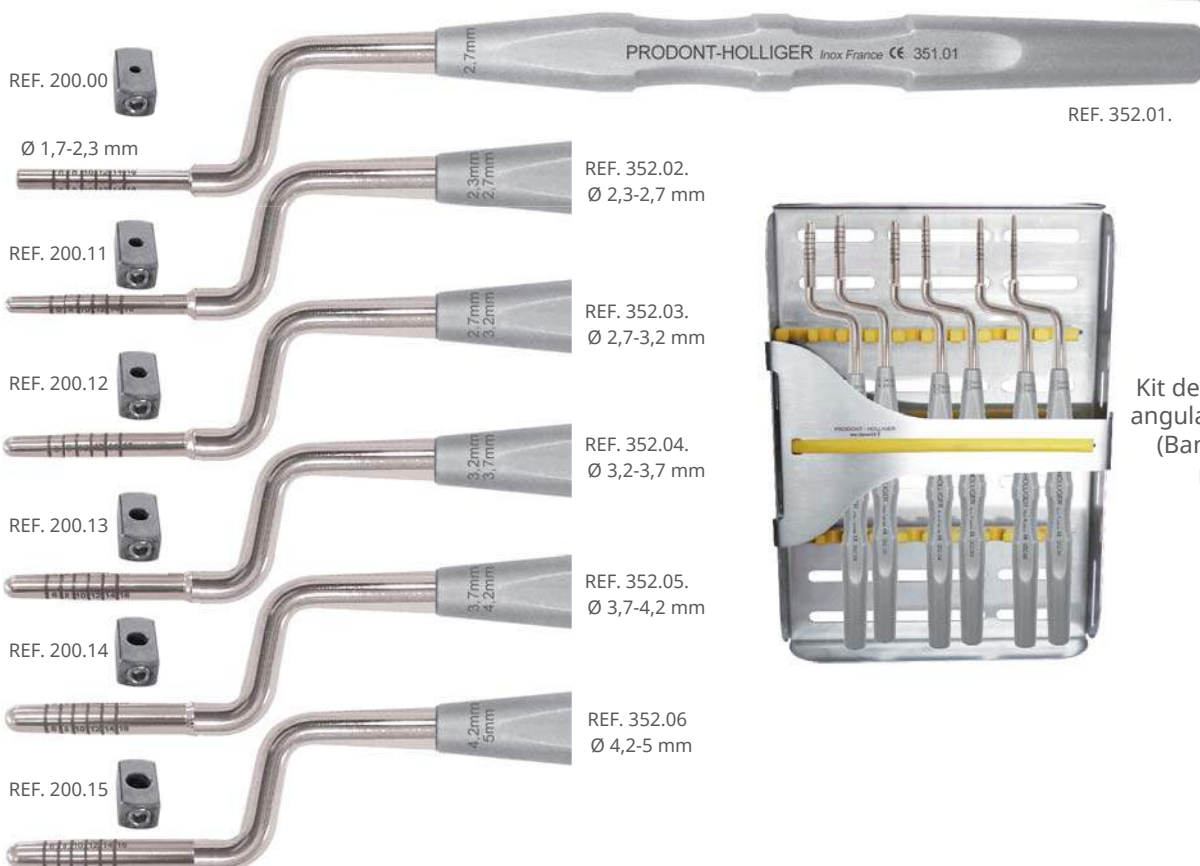

Kit de 6 osteotomos angulados convexos, (Bandeja gratis).
REF. 352.11

IMPLANTOLOGÍA

ACCESORIOS

TOPES

TOPES PARA CINCELES DE HUESO			TOPES PARA OSTEOTOMOS						HERRAMIENTA DE MONTAJE
									
4 mm REF. 200.01	6 mm REF. 200.02	8 mm REF. 200.03	Ø2,3 mm REF. 200.00	Ø2,7 mm REF. 200.11	Ø3,2 mm REF. 200.12	Ø3,7 mm REF. 200.13	Ø4,2 mm REF. 200.14	Ø5 mm REF. 200.15	REF. 200.20

MARTILLOS DE TEFLÓN



SEPARADORES

FARABOEUF (2X) REF. 151.00



SEPARADOR CONTRAANGULADO REF. 151.03



DAUTREY

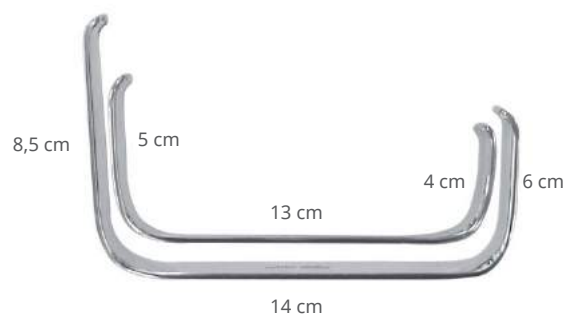

IMPLANTOLOGÍA

ACCESORIOS

RECIPIENTES DE ACERO INOXIDABLE

ESTERILIZACIÓN A 180°



Ø 40 mm
h 20 mm
0,020 L
REF. 380.00



Ø 50 mm
h 25 mm
0,035 L
REF. 380.01



Ø 60 mm
h 30 mm
0,060 L
REF. 380.02



Ø 70 mm
h 35 mm
0,085 L
REF. 380.03



Ø 80 mm
h 40 mm
0,10 L
REF. 380.04



Ø 100 mm
h 50 mm
0,25 L
REF. 380.05



Ø 120 mm
h 60 mm
0,50 L
REF. 380.06

CURETA ÓSEA



REF. 407.10XL



REF. 407.10D

DR FALCON



REF. 395.01XL



CURETA Y MEZCLADOR DE HUESO



Ø 4 cm
h 3,5 cm
28 g
REF. 390.00



REF. 395.00

IMPLANTOLOGÍA

INSTRUMENTOS DE MEDIDA

INSTRUMENTOS DE MEDIDA

COMPÁS CASTROVIEJO



Recto
8 cm REF. 3337.00



Curvado
8 cm REF. 3337.01



Redondeado REF. 3337.02
8 cm

DESTORNILLADOR



REF. 300.07

- ▶ Utilizado para enroscar o desenroscar manualmente piezas protésicas.
- ▶ Compatible con todas las puntas contraangulares.
- ▶ Tamaño largo y diámetro pequeño para permitir un posicionamiento óptimo por encima de las piezas.
- ▶ Junta universal para rotación distante.
- ▶ Muy útil en las zonas orales posteriores.
- ▶ Con anillo de cierre, se puede utilizar como destornillador recto.



DESTORNILLADOR CONTRAÁNGULO

- ▶ Muy práctico para intervenir en zonas estrechas de difícil acceso.
- ▶ Compatible con herramientas de todas las marcas.



REF. 300.10

IMPLANTOLOGÍA

PINZAS PARA TEJIDO

PINZAS PARA TEJIDO ADSON



PINZAS PARA TEJIDO

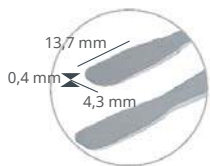

Pinza para mandíbulas planas para tejido o injerto de membrana 12 cm.
REF. 222.13

IMPLANTOLOGÍA

PORTAAGUJAS Y TIJERAS TC

CASTROVIEJO

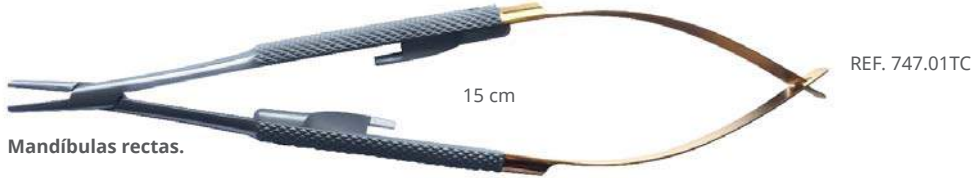

**CARBURO DE TUNGSTENO (TC):
EFECTO GRIP,
RESISTENCIA AL
DESGASTE.**

¡ LA AGUJA NO
SE MUEVE EN LA
MANDÍBULA !

LAGRANGE



- ▶ Forma anatómica.
- ▶ Expande la arcada.
- ▶ Evita pinchar al paciente.

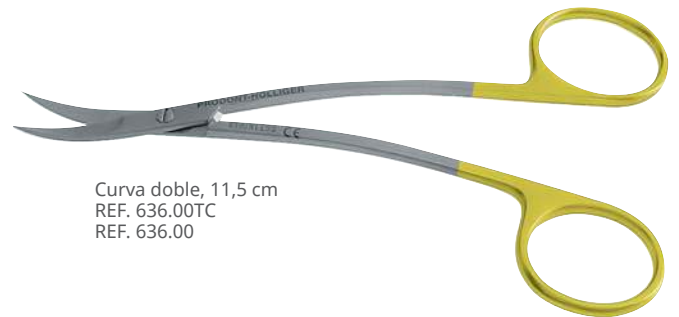

**CARBURO DE TUNGSTENO (TC):
RESISTENCIA AL DESGASTE.
NITIDEZ Y LONGEVIDAD.**

METZENBAUM

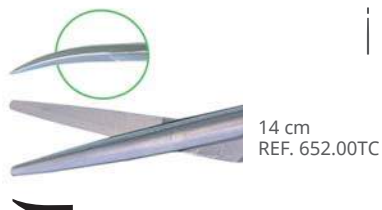

¡ EL HILO NO SE "DESLIZA" !

IMPLANTOLOGÍA

PERIOTOMO DR ROOS Y DESTORNILLADOR

PERIOTOMO DR ROOS

3 EN 1
¡ TODAS LAS VENTAJAS DE UN ELEVADOR, UN
RETRACTOR Y LA VISIÓN DE UN EXCELENTE ESPEJO PURE REFLECT !



INDICACIONES

- Retirar los tejidos blandos.
- Retraer y extender con soporte óseo.
- Gracias al espejo integrado, permite un control visual preciso del acto quirúrgico durante su realización.



Ajuste del implante con control del eje durante el taladrado y atornillado.



Control de la resección apical (extirpación de un absceso en la punta de la raíz) durante cada fase: Retracción de la encía, perforación del hueso, sección de la punta de la raíz, curetaje de la cubeta ósea, preparación y cierre del conducto.



Control de la eliminación del sarro y de los defectos óseos en el espejo.

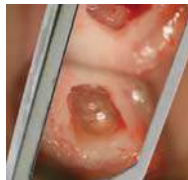

La fotografía bajo microscopio o en vista indirecta permite aumentar la profundidad de campo.

BANDEJA DE IMPLANTOLOGÍA



Contenido

Mango para espejo
 Pinza Collège satinada
 Pinza Adson
 Sonda n°6
 Cureta CK6
 Cureta Hemingway
 Mango de bisturí
 Espátula H.E.I. n°1
 Cuchara para hueso
 Portaagujas Castroviejo mandíbulas rectas
 Tijeras Joseph
 Retractor contraángulado
 Elevador luxador

KIT XL REF. 360XL

210.00XL
 220.02S.
 222.12
 262.06XL
 404.06XL
 135.02XL
 610.00XL
 193.01XL
 407.10XL
 747.01TC
 628.00
 151.03
 159.79

KIT Design REF. 360D

210.00D
 220.02S.
 222.12
 262.06D
 404.06D
 135.02D
 601.03
 193.01D
 407.10D
 747.01TC
 628.00
 151.03
 159.79

IMPLANTOLOGÍA

MINIELEVADORES Y ELEVADORES DE SENOS

ELIJA SU MANGO

Los instrumentos están disponibles opcionalmente con el mango **XL Style** o el mango **Design**.



XL Style REF. terminandas en XL.



Design REF. terminandas en D.

MINIELEVADORES PAPILLES



MOLT

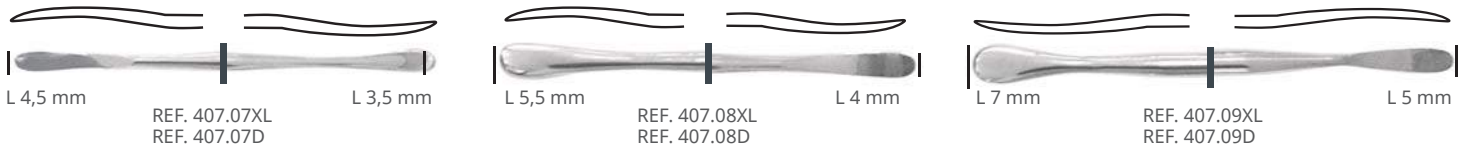

BENQUE



GOLDMAN-FOX



PRITCHARD



HOURIGAN

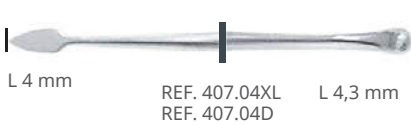

MINIELEVADOR DE SENO DR FALCON



ELEVADORES DE SENO

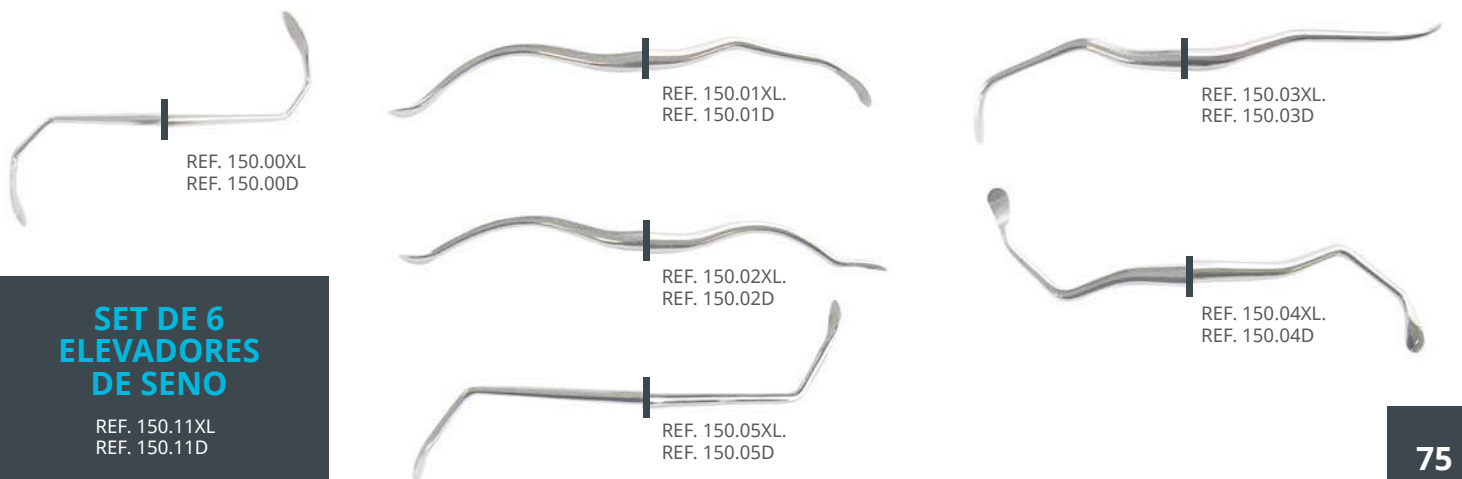

SET DE 6 ELEVADORES DE SENO

REF. 150.11XL
REF. 150.11D

IMPLANTOLOGÍA

EXTRACTORES

EXTRACTORES DE IMPLANTES

Kit para dientes largos /
gran abertura de boca
REF. 300.34



Kit para dientes cortos /
pequeña abertura de boca
REF. 300.56



- ▶ Menos traumático en la implantología, los extractores minimizan las pérdidas óseas al evitar el uso de brocas. Los dolores postoperatorios se reducen y es posible reimplantar en la misma sesión.
- ▶ En caso de osteointegración avanzada, desestabilizar el implante de la mesa ósea con ultrasonidos. Alternativamente, usar los extractores derecho e izquierdo para separarlos gradualmente del hueso.
- ▶ Para un implante poco osteointegrado, atornillar el extractor izquierdo en el implante para levantarlo.

EXTRACTOR DE TORNILLOS



REF. 300.12

El extractor de tornillos permite levantar un tornillo dañado girando a la izquierda (use previamente un taladro Ø 0,6 mm. para hacer un agujero en el tornillo).

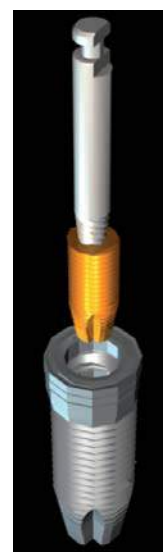

El destornillador se adapta a los contraángulos o al adaptador universal. (ref. 300.09)

IMPLANTOLOGÍA

EXTRACTORES

ADAPTADOR UNIVERSAL



ADAPTADOR UNIVERSAL
para los destornilladores de contraángulos.
REF. 300.09

LLAVE DE CARRACA DINAMOMÉTRICA



LLAVE DE CARRACA DINAMOMÉTRICA
10/40 N/cm
REF. 300.01

KIT LLAVE + ADAPTADOR



KIT LLAVE + ADAPTADOR
REF. 300.19

KIT LLAVE + 2 EXTRACTORES DE IMPLANTES



LARGOS
REF. 300.20

CORTOS
REF. 300.21

KIT DE EXTRACCIÓN DE TORNILLO



Con 1 extractor de tornillo y 1 fresa esférica.
REF. 300.27



Con 1 llave, 1 adaptador, 1 extractor de tornillo
y 1 fresa esférica.
REF. 300.26



KIT DE EXTRACCIÓN



Con 1 llave, 1 adaptador, 2 extractores de implantes, 1 extractor de tornillo,
1 fresa esférica y 1 bandeja de esterilización.
REF. 300.24 - con extractores largos
REF. 300.25 - con extractores cortos



Vea el video
clínico en

YouTube



ORTODONCIA

Modelos y Separadores	80
Mezclador de Cera y Alginatos	81
Alicates	82
Instrumentos Varios	84
Accesorios Varios	85

ORTODONCIA

MODELOS Y SEPARADORES

MODELOS DIDÁCTICOS EN ORTODONCIA

4 años



Con bisagra metálica - REF. FT41/0907
Con bisagra de plástico - REF. FT41/09072

- ▶ Reproduce fielmente la dentadura completa de un niño de 4 o 9 años.
- ▶ Sobre una base de resina transparente: permite la visualización de las muelas del juicio en formación.

9 años



Con bisagra metálica - REF. FT41/0904
Con bisagra de plástico - REF. FT41/09042

SEPARADORES DE MEJILLA

ADULTO
REF. 151.20



ADULTO
REF. 151.30



ADULTO
REF. 151.40



NIÑO
REF. 151.21



NIÑO
REF. 151.31



NIÑO
REF. 151.41



CON RETENCIÓN LINGUAL

Todos los separadores se venden por unidad.

ORTODONCIA

MEZCLADOR DE CERA Y ALGINATOS

CERA

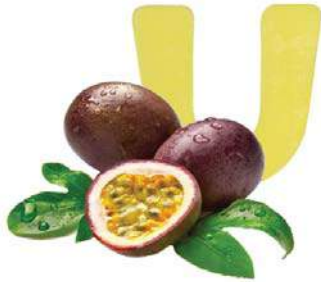

SABOR FRUTA
50 piezas
REF. CP1682F

LA PRIMERA CERA DE MORDEDURA CON SABOR

- ▶ Previene las reacciones de náusea cuando se coloca en la boca.
- ▶ Fruta de la pasión o goma de mascar.
- ▶ Cera de alta calidad fabricada en Francia.
- ▶ Como resultado del sabor agradable, el paciente está relajado y el dentista ¡ puede obtener fácilmente un expediente de mordida exacto del paciente !.



SABOR GOMA DE MASCAR
50 piezas
REF. CP1682B

CERAS ESTÁNDAR



CERA DE MORDER
50 piezas
REF. CP1680

CERA DE MORDER DURA
50 piezas
REF. CP1680D

MEZCLADOR DE ALGINATOS

MEZCLE TODOS TUS
ALGINATOS EN 5 SEGUNDOS
¡ SIN BURBUJAS !

ECONÓMICO, SIMPLE, RÁPIDO E HIPOALERGÉNICO

ATRACTIVO, DISCRETO,
PESO LIGERO, PEQUEÑO TAMAÑO,
FÁCIL DE UTILIZAR.



Garantía: 18 meses.
Peso: 18 kg.
Dimensiones: 20x24x30 cm.

Dotado de 4 cuencos, 1 botella dosificadora, 1 espátula y 1 mezclador.
REF. 3055.00



REF. 3055.03



REF. 3055.02



ORTODONCIA

ALICATES

MALLOTHY



Alicates para doblar alambres y ganchos
REF. 877.00

Alicates para todos los ganchos, incluso redondos, con dos series de muescas, en los extremos y en las bases de la tenaza para retener y estabilizar los hilos. El diámetro de hilo máximo aceptado es de 0,7 mm. Muy prácticos gracias a su tamaño reducido (10 cm.), y a su combinación de las cualidades de las pinzas Aderer (finura), y Waldsachs (robustez).



Alicates para doblar arcos
REF. 801.00

ADERER



Alicates para doblar barras
REF. 886.00



REF. 882.00



REF. 881.00

YOUNG

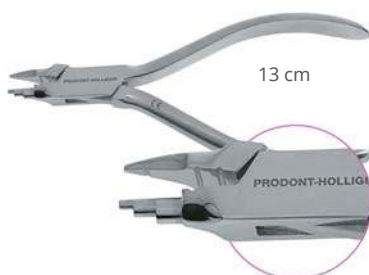

REF. 878.00

ANDRESEN

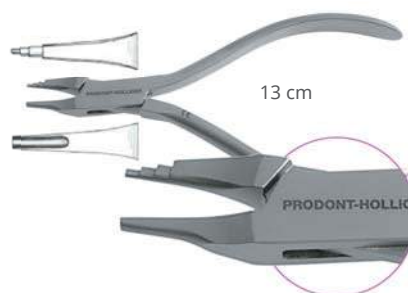

REF. 880.01

TWEED



Alicates para formar ondulaciones
REF. 880.00

ALICATES REMOVEDORAS DE BRACKETS



REF. 802.00

ORTODONCIA

ALICATES

ALICATES DE CORTE

CARBURO DE TUNGSTENO (TC) : RESISTENCIA AL DESGASTE
NITIDEZ Y LONGEVIDAD.

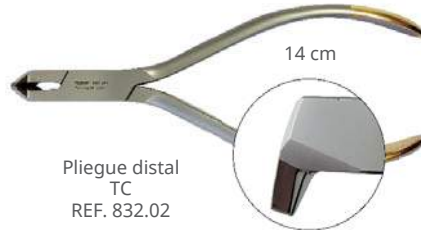

HOW

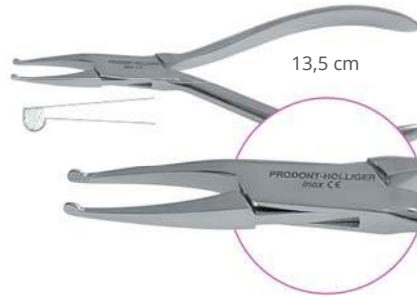

WEINGART



ADAMS

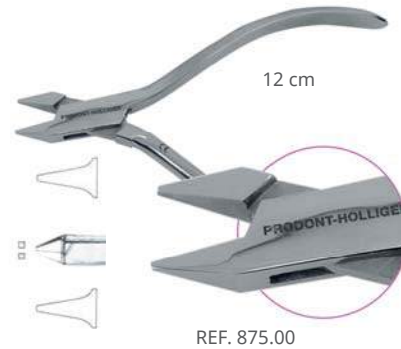

HOLLOW CHOP

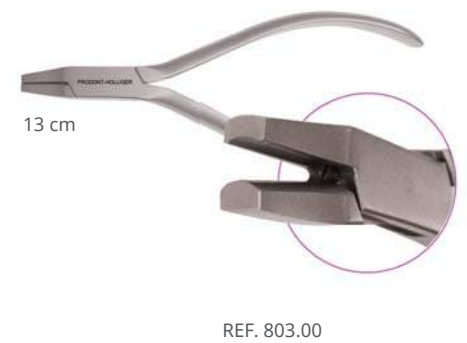

WALDSACHS



ANGLE

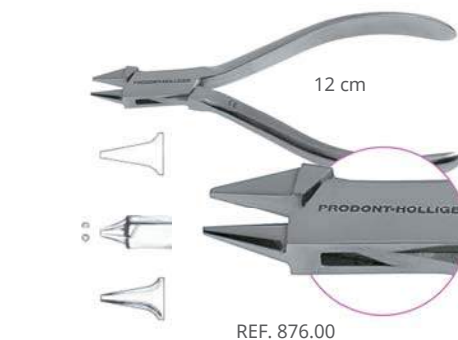

CINCH BACK



ORTODONCIA

INSTRUMENTOS VARIOS

PORTAAGUJAS MATHIEU



TIJERAS PARA CORONAS



ALICATES DE ABRAZADERA



ASENTADORES DE BANDAS



PINZAS ORTODÓNICAS



ESPÁTULAS PARA HILOS



ELIJA SU MANGO



ORTODONCIA

ACCESORIOS VARIOS

CUCHILLOS PARA CERA



FAHNSTOCK
REF. 2067.16



REF. 2065.17

INSTRUMENTOS PARA MODELAR



ZAHLE
REF. 197.01E



LE CRON
REF. 196.00E

RECIPIENTES

RECIPIENTES DE SILICONA FLEXIBLES.



30 ml
REF. 1595.01



10 ml
REF. 1595.03

RECIPIENTE DE VIDRIO DAPPEN.



10 ml / 2 ml
REF. 1592.00

CALIBRE PIE DE REY



Calibre pie de rey orto.

REF. 3331.02



Calibre pie de rey digital de acero inoxidable.

REF. 3331.01

REF. 3331.00



Calibre pie de rey de acero inoxidable.

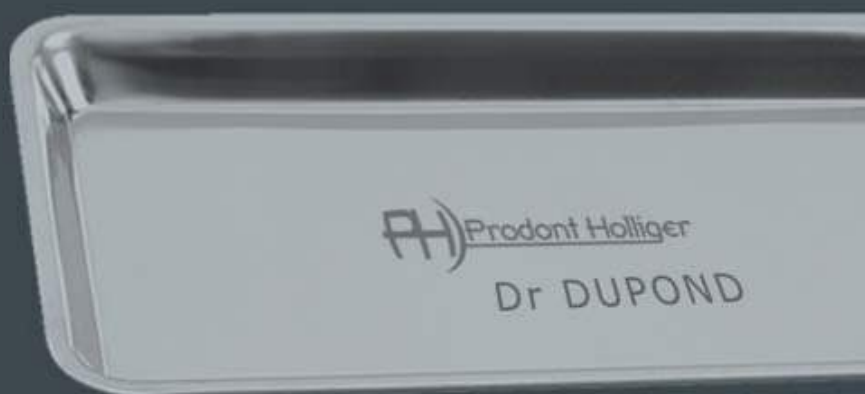

ACCESORIOS

Cuencos - Gafas de Protección - Accesorios Varios.....	88
Espátulas - Cuchillos - Instrumentos para Tallado - Discos.....	89
Bandejas.....	90
Limpiadores de Ultrasonidos	91
Mecheros	92
Bandeja de Acero Inoxidable - Easybacs.....	93

ACCESORIOS

CUENCOS - GAFAS DE PROTECCIÓN - ACCESORIOS VARIOS

CUENCOS

CUENCOS DE PLÁSTICO PARA ALGINATOS.



Ø 12 cm, H 9,5 cm
REF. 1599.00

Ø 10 cm, H 7,5 cm
REF. 1598.00

Ø 8 cm, H 6 cm
REF. 1597.00

CUENCOS EXTRAFLEXIBLES.



Ø 13 cm, H 9 cm
500 ml
REF. 1596.00

Ø 10 cm, H 6 cm
250 ml
REF. 1596.01

Ø 8 cm, H 5 cm
100 ml
REF. 1596.02

FÓRCEPS



REF. 2254.01

MILLER



REF. 433.00

SECUENCIADORES DE FRESAS



REF. 3121.02



ESTERILIZACIÓN
A 135°

SOPORTES ENDODÓNICOS

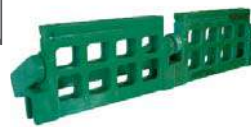

VERDE
REF. 3121.10

AZUL
REF. 3121.11



Asa de protección ajustable en 3 posiciones,
12 compartimientos para varillas de 2 mm + 12 de 2,5 mm.

Regla milimetrada.
8 compartimientos.
Ensamblaje para múltiples soportes.

CEPILLOS DE LIMPIEZA



REF. 2190.00

SERVILLETERO

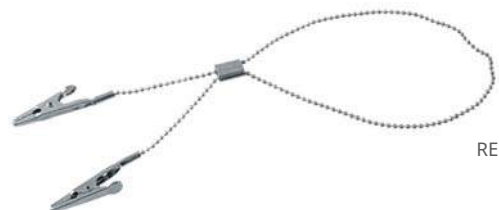

REF. 3255.00

GAFAS DE PROTECCIÓN



REF. 3520.00

ACCESORIOS

ESPÁTULAS - CUCHILLOS - INSTRUMENTOS PARA TALLADO - DISCOS

ESPÁTULAS



REF. 4520.00



REF. 4518.00



REF. 4527.00



REF. 4515.07E

CUCHILLO MAMMOUTH



REF. 1996.00.

CUCHILLO GRITMAN



REF. 1997.00

INSTRUMENTOS PARA TALLADO DE CERA - PETER THOMAS PKT



Ø 1,2 mm

Ø 0,9 mm

REF. 175.01E



REF. 175.03E



REF. 175.05E



Ø 0,7 mm

Ø 0,5 mm

REF. 175.02E



REF. 175.04E

DISCOS

Discos abrasivos ultrafinos para cerámica y metal.



REF. AP2202612PH
x100

Discos para cortar metal.



ALTA VELOCIDAD
REF. AP2206011PH
x100

Discos separadores ultrafinos reforzados.



REF. AP2502R.
x20



REF. AP2502RC.
x20



REF. AP2503R
x20



REF. AP2503RC.
x20

ACCESORIOS

BANDEJAS

BANDEJAS



Easyclip



8 instrumentos.
180x136x30 mm.
Material: PSU
90 g.
REF. 233.30



Acero inoxidable.
Bandeja grande.
18x28x3 cm.
1000 g.
REF. 233.25



ESTERILIZACIÓN
A 180°



Bandeja esterilizable.
(16x10,5x5 cm.)
10 tapones + 1 recipiente.
REF. 300.02



Silicona verde
4 instrumentos
REF. 233.16

Bandeja de acero inoxidable
18x13x2,5 cm. con silicona,
para 4 compartimentos.

REF. 233.13

Bandeja de acero inoxidable
18x13x2,5 cm. con silicona,
para 10 compartimentos.

REF. 233.14

Silicona amarilla
10 instrumentos
REF. 233.17



Bandeja para espejos
fotográficos
(se vende sin los espejos)
(18,5x16,5x3,5 cm)
para 3 espejos o
2 espejos + mango.

REF. 233.19

ACCESORIOS

LIMPIADORES DE ULTRASONIDOS

HIGIÉNICO: Panel de control de aluminio.

SILENCIOSO: Gracias a su cubierta en PEHD .

Estructura de acero inoxidable / **2 AÑOS DE GARANTÍA.**

Interruptor estanco y reforzado.



Incluye: 2 canastillas
+ 1 tubo de salida

Tipo	Volumen	Dimensiones cuba (cm)	Dimensiones externas (lxLxH cm) (grifo cerrado)	Frecuencias	Potencia ultrasónica	Potencia del calentador	Temporizador (min)	Temperatura	
PH300N.	3 L	20x11x5	28x18x21	40 kHz	120 W	/	1-99	/	
PH300CN						150 W		20-60°C	
PH500N.	5 L	20x11x9	28x18x26			/		150 W	20-60°C
PH500CN						150 W			20-60°C

ACCESORIOS

MECHEROS

AIR HOLY

NUEVO MECHERO DE AIRE CALIENTE



REF. FU37/2000R

- ▶ Sin llama ni gas.
 - ▶ Calienta todo tipo de instrumentos.
 - ▶ Ablanda la cera de manera uniforme, sin quemaduras.
 - ▶ Rápido y fácil de utilizar.
 - ▶ Sin obturación de la extremidad. El aire aleja las gotas de cera.

 - ▶ Luz LED de encendido.
 - ▶ Peso: 640 g - Dimensiones: 26x11x7 cm.
 - ▶ Temperatura: 300 °C. Presión de Aire: 0,5 bar.
 - ▶ Cumple con las normas ROHS y DEEE.
- Alimentación monofásica 230V - 50 Hz con una tierra clase I.
Potencia: 200W - Intensidad máx.: 1 Amp.

PROTORCH 4



- ▶ Más fiable, más constante.
- ▶ Llama precisa y ajustable.
- ▶ Muy sencillo de encender gracias al sistema de encendido automático "piezo".

PRECAUCIÓN: para garantizar un uso y una vida útil óptimos, recargue Protorch SOLAMENTE con MINIFLAM 400 ml. REF. 47/1602 (mezcla de butano/propano especialmente estudiada y purificada, vendido por separado).

REF. FU47/1602



1h20

1300°C
2370°F

REF. FU31/0404

HOLY NOMADE

Cartucho de gas
REF. FU47/1621



REF. FU37/1195

LA POTENCIA DE UN MECHERO EN CUALQUIER LUGAR DONDE LO NECESITE.

Configuración independiente de llama y llama tipo lamparilla.

⊖ AUTONOMÍA
Llama: 1h
Lamparilla: 2h

Cartucho de gas vendido por separado.

LÁMPARA DE ALCOHOL



REF. 3605.00

Mecha para lámpara de alcohol (1 metro)
REF. 2077.00

ACCESORIOS

BANDEJAS DE ACERO INOXIDABLE - EASYBACS

BANDEJA DE ACERO INOXIDABLE

**PERSONALICE SUS BANDEJAS CON GRAVADO LÁSER.
A PARTIR DE 20 PCS.**



20x15 cm
REF. 233.15



20x10 cm
REF. 233.10

EASYBACS

CLASIFIQUE SUS PRÓTESIS POR PACIENTE

Cómodos - Diseño agradable - Robustos - Apilables

Desde su espacio de almacenamiento hasta la colocación en el armario.

22x16x5 cm



REF. 233.42



REF. 233.43



REF. 233.44





MODELOS

Modelos para Demostración	96
Modelos para Formación	102

MODELOS

MODELOS PARA DEMOSTRACIÓN

MODELO TRANSPARENTE SUPERIOR CON IMPLANTES Y FACETAS, RESINA IMITACIÓN CERÁMICA.



DORADO - REF. FT40/08138
RODIO - REF. FT40/08148

MODELOS

MODELOS PARA DEMOSTRACIÓN

MODELO TRANSPARENTE SUPERIOR CON IMPLANTES Y FACETAS, ONLAY DE RESINA IMITACIÓN CERÁMICA



REF. FT40/08168

MODELOS

MODELOS PARA DEMOSTRACIÓN

MODELO TRANSPARENTE SUPERIOR DE PORCELANA CON IMPLANTES, FACETAS Y PUENTES, IMITACIÓN RESINA CERÁMICA

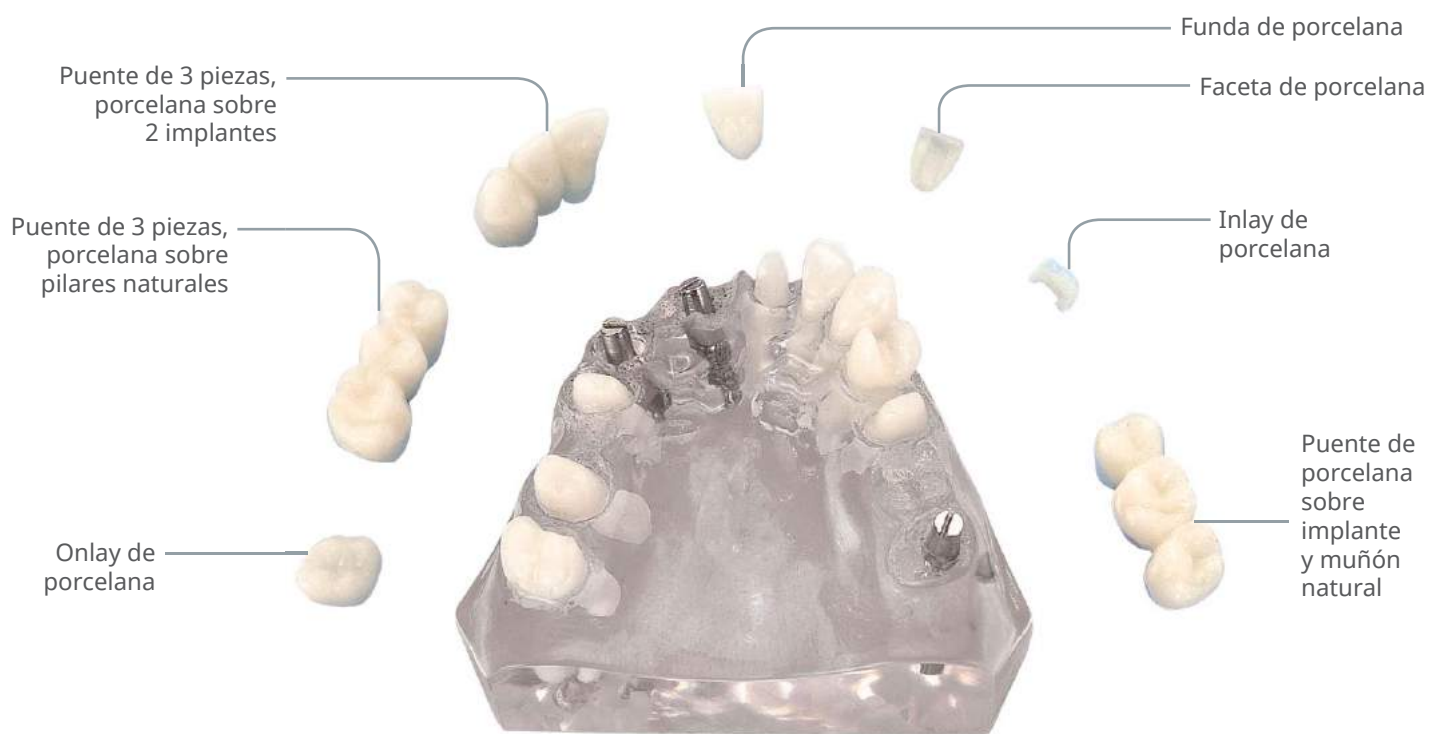

REF. FT40/08158

MODELOS

MODELOS PARA DEMOSTRACIÓN

MODELO TRANSPARENTE SUPERIOR DE PORCELANA CON IMPLANTES, FACETAS Y PUENTES, RESINA IMITACIÓN CERÁMICA + PUENTE MARYLAND



REF. FT40/08150

MODELOS

MODELOS PARA DEMOSTRACIÓN

MODELOS PARA DEMOSTRACIÓN CON DENTADURA PARCIAL DE CROMO

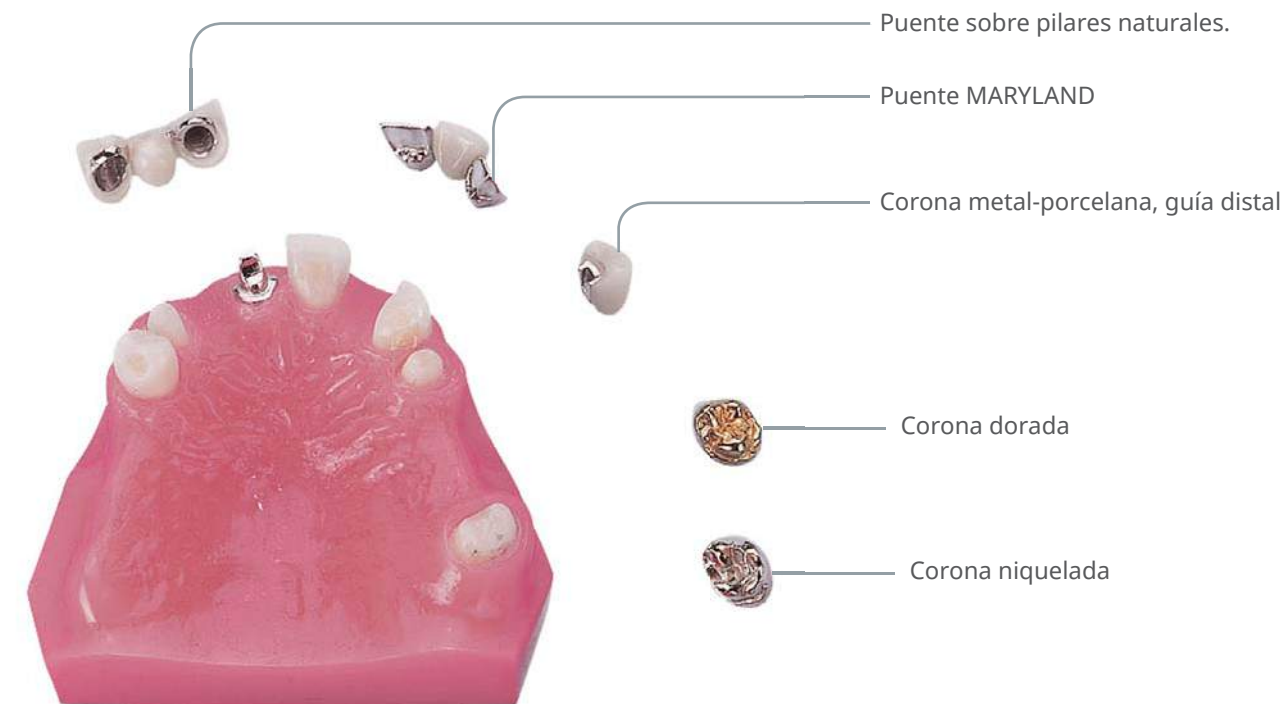

Este modelo demuestra la posibilidad de un trabajo que combine la placa metálica con corona deslizante y la corona fresada garantizando una excelente sujeción en la boca y un perfecto ajuste (resina imitación cerámica).



DORADO - REF. FT40/08501
RODIO - REF. FT40/08502

MODELOS

MODELOS PARA DEMOSTRACIÓN

MODELO SUPERIOR DE RESINA, CON DENTES CONTENIDOS



Este modelo superior, en resina, con dientes y muñones contenidos en pivotes, incluye 14 prótesis diferentes, todas adaptables al modelo maestro. Este soporte de comunicación permite presentar visualmente a los pacientes los distintos tipos de prótesis articulares disponibles. De este modo, la comprensión y elección del tratamiento son más rápidas.

	Puente C.I.V. 3 piezas
	Faceta de porcelana
	Central de porcelanametálico
	Inlay de porcelana
	Onlay de porcelana
	Onlay metálico



DORADO - REF. FT40/0953
 RODIO - REF. FT40/0954

MODELOS

MODELOS PARA DEMOSTRACIÓN Y FORMACIÓN

MODELOS PARA NIÑOS

4 años



Con bisagra metálica - REF. FT41/0907
Con bisagra de plástico - REF. FT41/09072

- ▶ Reproduce fielmente la dentadura completa de un niño de 4 o 9 años.
- ▶ Base de resina transparente que permite la visualización de las muelas del juicio en formación.

9 años



Con bisagra metálica - REF. FT41/0904
Con bisagra de plástico - REF. FT41/09042

MODELOS CON DIENTES ANATÓMICOS



Transparentes, semirrígidos, dientes intercambiables	Tipo de modelos	Transparentes, rígidos, dientes fijos
REF. FT41/09210	Superior, 16 dientes	REF. FT41/09010
REF. FT41/09211	Inferior, 16 dientes	REF. FT41/09011
REF. FT41/0922	Superior e inferior, 32 dientes	REF. FT41/0902
REF. FT41/0931	Superior e inferior, 32 dientes bisagra de metal	REF. FT41/0906
REF. FT41/09322	Superior e inferior, 32 dientes bisagra de plástico	REF. FT41/09062



Transparentes, semirrígidos, dientes intercambiables	Tipo de modelos	Rosados, rígidos, dientes fijos
REF. FT41/09260	Superior, 16 dientes	REF. FT41/09110
REF. FT41/09261	Inferior, 16 dientes	REF. FT41/09111
REF. FT41/0927	Superior e inferior, 32 dientes	REF. FT41/0912
REF. FT41/0936	Superior e inferior, 32 dientes bisagra de metal	REF. FT41/0916
REF. FT41/09372	Superior e inferior, 32 dientes bisagra de plástico	REF. FT41/09162

MODELOS

MODELOS PARA FORMACIÓN

DIENTES ANATÓMICOS



PARA MODELO PERIO

Set de 27 dientes - REF. FT42/1500
Unidad - REF. de FT42/1511 a FT42/1547

PARA MODELO FLEXIBLE

Set de 32 dientes - REF. FT42/1015
Unité - REF. de FT42/1111 a FT42/1148

SIMULADORES ENDO

Recomendados para iniciarse en desvitalización de dientes.

Estos simuladores transparentes incluyen 4 conductos radiculares curvados o rectos, permitiendo verificar el trabajo realizado.



Recto
REF. FT42/1902

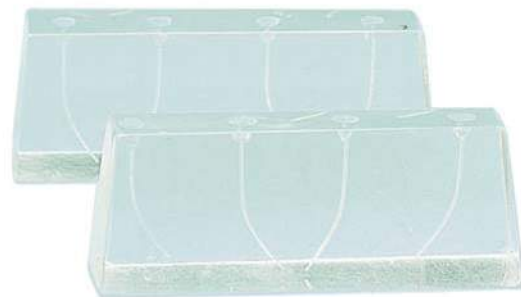

Curvado
REF. FT42/1903

MODELOS

MODELOS PARA FORMACIÓN

MODELOS PERIO



Modelo superior e inferior con 6 dientes y encías intercambiables cada uno que dejan visualizar el maxilar alveolar y la mandíbula subgingival. Este modelo pedagógico está destinado a la demostración de los estragos que puede causar la periodoncia. Sobre la mitad izquierda muestra una estructura totalmente sana que permite realizar la comparación con la mitad derecha que está afectada y que incluye:

MODELO SUPERIOR

- La retracción e inflamación gingival.
- Los depósitos de placa (a petición del cliente).
- Una resorción alveolar tras la pérdida de los dientes 12 y 42.
- Una descalcificación del soporte alveolar de los dientes.
- La movilidad de los dientes frágiles por el deterioro de los ligamentos.
- La extrusión aparente del diente 16.

MODELO INFERIOR

- Absceso y fístula de la encía en el 44.
- Periodontitis hipertrófica en el 47 y caries importante de la cara oclusal.
- Caries del cuello dental en el 43.
- Caries del esmalte y caries del cuello dental en el 44.
- Caries distal en el 45.
- Caries del esmalte en el 46.

Referencia	Tipo de modelo
FT41/0938	Superior e inferior, placa
FT41/0939	Superior e inferior
FT41/0940	Superior e inferior, bisagra metálica
FT41/0941	Superior e inferior, placa, bisagra metálica
FT41/09402	Superior e inferior, bisagra de plástico
FT41/09412	Superior e inferior, placa, bisagra de plástico
FT41/0945	Superior
FT41/0946	Superior, placa
FT41/0942	Inferior
FT41/0943	Inferior, placa
FT41/0944	Encía inferior
FT41/0947	Encía superior

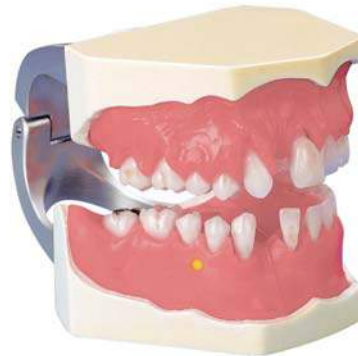

REF. FT41/0940



REF. FT41/0943



REF. FT41/0942



REF. FT41/0946



REF. FT41/0945



REF. FT41/0947

MODELOS

MODELOS PARA FORMACIÓN

MODELOS PERIO EN CABEZA FANTOMAS



Este modelo es una imitación morfológica de lo más realista. Se ha prestado una atención especial a la representación ósea de los problemas gingivales. Para dar una mayor vida útil al modelo, la encía y los dientes son reemplazables.

La textura de la resina permite simular la preparación de cavidades dentales. El relieve óseo resalta varias anomalías: Alveolisis, lesión intraósea.

Dientes fijos modelo perio, encía extraíble: la textura de la encía, suficientemente resistente y flexible, permite realizar distintos tipos de sutura.

Encías superiores e inferiores: suaves y resistentes, permiten el inicio de la sutura y muestran varias hipertrofias y recesiones gingivales.

Dientes anatómicos: todos los dientes se pueden extraer de la cavidad ósea y volver a colocarlos sin dificultad.



Para cabezas "Fantomas" de práctica.



REF. FT41/0901



Con placa
REF. FT41/09000



Encía y dientes intercambiables.

Modelo perio, encía y dientes intercambiables	Tipo de modelo	Modelo perio, encía intercambiable y dientes fijos	
REF. FT41/09101	Superior	REF. FT41/0910	
REF. FT41/09102	Inferior	REF. FT41/0911	
REF. FT41/0901	Superior e inferior	REF. FT41/09000	
Dientes		Encía	
REF. FT42/1500	Set de 27 dientes	Superior	REF. FT41/0870
REF. FT42/1511 à FT42/1548	Unidad	Inferior	REF. FT41/0871

MODELOS

MODELOS PARA FORMACIÓN

MODELOS INFERIORES Y SUPERIORES PARA RELLENO ÓSEO Y SUTURA

NUEVO



MODELO SIN ENCÍA
REF. FT41/1000

MODELO CON ENCÍA
REF. FT41/1000G

ENCÍA SOLA
REF. FT41/0862



MODELOS ECONÓMICOS DESECHABLES INFERIORES Y SUPERIORES CON POSIBILIDAD DE CORTE DE LOS DIENTES

VENTAJAS

- ▶ Los dientes fijos garantizan la fidelidad de las evaluaciones durante la formación.
- ▶ Tuerca de fijación a la cabeza "fantomas".
- ▶ No es necesario reemplazar los dientes.



REF. FT42/1704	Superior
REF. FT42/1705	Inferior
REF. FT42/1706	Superior e inferior



SOPORTE PARA MODELOS DE IMPLANTOLOGÍA



REF. FT35/0377M

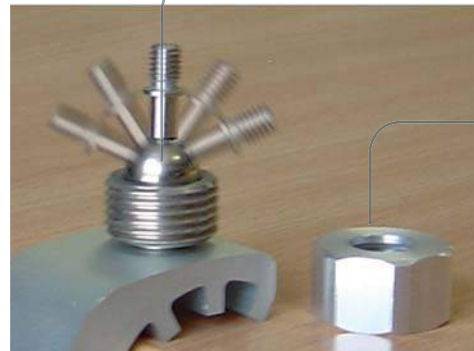

Tornillo giratorio para el modelo

Tornillo de cierre

El soporte para los modelos de trabajo permite fijar los modelos y orientarlos en función de la parte a trabajar. Se adapta fácilmente a mesas o escritorios sin dañarlos (con tornillo orientable y tornillo de cierre).



MODELOS

MODELOS PARA FORMACIÓN

MODELOS PARA IMPLANTOLOGÍA - MANDÍBULAS

Estos modelos de mandíbulas son adecuados para los estudios de implantología y cirugía facial. 5 tipos de mandíbulas que representan los distintos estadios de resorción ósea. 1 mandíbula de resina transparente que muestra la posición de los 16 dientes anatómicos.



Nº 1 - MANDÍBULA CON DEFECTOS ÓSEOS PARA LLENADO
REF. FT41/0980B

SET DE 5 MANDÍBULAS: Nº 1-2-3-4-5
REF. FT41/0985



Nº1
REF. FT41/0980



Nº2
REF. FT41/0981



Nº3
REF. FT41/0982



Nº4
REF. FT41/0983



Nº5
REF. FT41/0984



Transparente
REF. FT41/0987



Mandíbula con superficie de silicona
REF. FT41/0993

MODELOS PARA IMPLANTOLOGÍA



REF. FT41/09103



Con encía
REF. FT41/09103G



Sin encía
REF. FT41/0991



REF. FT41/0991G

Los modelos de imitación de mandíbula y los modelos de seno se adaptan especialmente a la realización de implantes.

Se la utilizan para restablecer exactamente las sensaciones del gesto quirúrgico.

MODELOS DE SENOS CON ALVEOLOS



REF. FT41/0990



REF. FT41/09901



REF. FT41/09901G



REF. FT41/0995G

MODELOS

MODELOS PARA FORMACIÓN

MODELOS PARA IMPLANTOLOGÍA

MODELOS DE SENO PARCIALMENTE DESDENTADOS CON ARCOS Y TUERCA DE FIJACIÓN - CON O SIN MEMBRANA SINUSAL



Sin membrana
REF. FT41/0992

Con membrana
REF. FT41/0992M

MODELO DE SENO SIN DIENTES CON ARCADAS.
CON O SIN MEMBRANA SINUSAL
CON O SIN TUERCA

MODELO DE MEDIO SENO
CON MEMBRANA SINUSAL



Sin membrana
REF. FT41/0997

Con membrana
REF. FT41/0997M



REF. FT41/0998

MODELO DE DEMOSTRACIÓN RÍGIDO TRANSPARENTE, IDEAL PARA PRESENTAR SUS IMPLANTES EN SITUACIÓN



Fabricación bajo
pedido.

MAYO
ESPÁTULAS

PINZAS

FÓRCEPS

MODELOS PARA DEMOSTRACIÓN

TIJERAS

CUCHILLOS

ESPEJOS

CURETAS

ÍNDICE

ÍNDICE ALFABÉTICO

ADAMS - Alicates de corte	83	Compás	71	Extractores de implantes y tornillos	76-77
ADERER - Alicates	82	Contrastadores	13	FALCON - Cureta ósea	70
ADSON - Pinzas	58, 72	CORN - Fórceps de sutura	42, 58	FALCON - Minielevador de seno	75
AIR HOLY - Quemadores	92	COUPLAND - ELEVADORES	49	FANHSTOCK - Cuchillo para cera	85
Alicates	54, 60	CRANE KAPLAN CK - Curetas	36	FARABOEUF - Separadores	69
Alicates de abrazadera	84	CRILLE - Pinza hemostática	59	FLAGG - Pinzas	17
Alicates de corte	83	CRILE WOOD - Portaagujas	61	F.O.C - Puntas dobles	23
Alicates removedoras de brackets	82	CRYER - Elevadores	49	Fórceps	51, 53, 60, 82-83, 88
ANDRESEN - Alicates	82	Cubetas	32-33	Fórceps hemostáticos	59
ANGLE - Alicates de corte	83	Cuchillos	89	FURRER - Alicates de corte	34
Antiniebla	10	Cuchillos para cera	85	Gafas de protección	88
Asentadores de bandas	84	Cuchillos con respiraderos	34	GINGIPROTECT	26
ASH - Excavadores dobles	28	Cuencos	88	GOLDMAN FOX - Elevadores	75
BACKHAUS - Fórceps	60	Curetas para extracción	54	GOLDMAN FOX - Limpiadores	37
Bandejas	90, 93	Curetas para granulación	54	GOLDMAN FOX - Marcadores de bolsas	42, 58
Bandeja de implantología	74	Cureta para hueso	70	GOLDMAN FOX - Tijeras	56
Bandeja para espejos fotográficos	13, 90	Curetas para perio	36	GRACEY - Curetas	36
BARD PARKER - Escalpelos	40, 62	DAPPEN - Recipiente de vidrio	29, 85	GRITMANN - Cuchillo	89
BARRY - Elevadores	48	DARBY PERRY - Limpiadores	38	HALSTEAD-MOSQUITO - Fórceps hemostáticos	59
BEIN - Elevadores	49	DARBY PERRY - Excavadores	28	HEIDBRINK APEX - Elevadores	49
BENETT - Bruñidores	27	DAUTREY - Retractores	69	HEIDEMANN - Espátulas de sellado y modelado	21
BENQUE - Elevadores	75	DEAN - Tijeras	56	HEMINGWAY - Curetas	54
BERNARD - Sindesmotomos	46-47	Destornillador	71	HOLLEMBACK - Inst. para tallado	25
BOYD WALLIS - Inst. de doble amalgama	22	DEVIN - Limpiadores	38	HOLLOW CHOP - Alicates de corte	83
BREWER - Alicates de abrazadera	84	Discos abrasivos	89	HOLY/HOLY CLAR - Espejos	10
BRIAULT - Sondas	18	DMS - Espejos	10	HOLY NOMAD - Quemador	92
Bruñidores	27	EASYBACS	93	HOURIGAN - Elevadores	75
BUCK - Limpiadores	37	EASYCLIP - Bandejas	90	HOW - Alicates de corte	83
Calibre pie de rey	85	Elevadores	43, 48, 50, 74-75	IDI - Limpiadores	38
CASTROVIEJO - Tijeras	57	Elevadores de seno	75	INA - Limpiadores	38
CASTROVIEJO - Compás	71	Eliminador de coronas	34	INH - Limpiadores	38
CASTROVIEJO - Portaagujas	44, 61, 73	Escalpelos	40-41, 62	Inst. para modelar	85
Cepillos de limpieza	88	Espátulas para cemento	29	Inst. para tallado	25, 89
Ceras	81	Espátulas para hilo	84	Inst. de medición	71
CHOMPET - Curetas	54	Espátulas de plástico	89	Inst. varios para ortodoncia	84
CHOMPET - Sindesmotomos	46	Espátulas para sellado y modelado	20-21	Inst. dobles para amalgamas	22
Cinceles de hueso	64	Espejos	9-13	Inst. para hilos de retracción gingival	26
CINCH BACK - Alicates de corte	83	Espejos de boca	9	Inst. para retracción gingival	26
CLEOID - Inst. para tallado	25	Espejos - DMS	10	Inst. para apósitos temporales	24
COLLEGE - Pinzas	17	Espejos - Doble cara	9	Inst. para prótesis	34
Colocador de coronas	34	Espejos - HOLY CLAR	10	Inst. de corte	41
		Espejos - Laringeos	11	JAQUETTE - Limpiadores	38
		Espejos - Mangos	14	JLM6ED - Inst. dobles para amalgama	22
		Espejos - Mango para espejos fotográficos	12	JOSEPH - Tijeras	56
		Espejos - Micro	11		
		Espejos - De colores	10		
		Espejos - Fotográficos	13		
		Espejos - PURE REFLECT	9, 11, 13		
		Excavadores	28		

KIRKLAND - Escalpelos	41	NOYES - Tijeras	57	Tijeras	56-57,73
KIRKLAND - Limpiadores	38	NPH - Espátulas de sellado y modelado	21	Tijeras para coronas	84
Kits de examen y cuidado	16	Obturación	20-21	Topes	69
KLEIN - Fórceps	51	ORBAN - Limpiadores	37	TOWNER - Limpiadores	38
KOCHER - Alicates	60	Osteotomos	66-68	TWEED - Alicates	82
KOPP - Elevadores	48	PEAN - Fórceps hemostáticos	59	UWD - Inst. para tallado	25
LADMORE - Inst. dobles para amalgama	22	Periotomos - Sindesmotomos	46	VIGNAL - Elevadores	50
LAGRANGE - Tijeras	56, 73	PERRY - Pinzas	17	WALDSACHS - Alicates de corte	83
Lámpara de alcohol	92	PETER THOMAS PKT - Inst. para tallado	89	WARWICK-JAMES - Sindesmotomos	46
Limpiadores	37-38	Pinza para nervios	34	WEDELSTAEDT - Limpiadores	37
Limpiadores de sarro	37	Pinzas de bloqueo automático	17	WEINGART - Alicates de corte	83
Limpiadores de ultrasonidos	91	Pinzas para diagnóstico	17	WESTCOTT - Inst. dobles para amalgama	22
LSP - Espátulas de sellado y modelado	20-21	Pinzas para marcar bolsas	42, 58	WESTON - Sondas	18
LUCAS - Curetas	54	Pinzas para ortodoncia	84	WHITE - Espátulas de sellado y modelado	20
LUER-FRIEDMAN - Alicates	54, 60	Pinzas para papel	34, 88	WHITE APICAL - Elevadores	49
Luxadores	48	Pinzas de sutura	42, 58	WHITE D.E.E - Excavadores dobles	28
M23 - Curetas	36	Pinzas para tejido	58, 72	WILLIAM DIRIGO - Espátulas de sellado y modelado	20
MAC CALL - Limpiadores	37	Portaagujas	44, 61, 73, 84	WOODSON - Inst. dobles para amalgama	22
MALLOTHY - Alicates	82	PRITCHARD - Elevadores	75	YOUNG - Alicates	82
MAMMOUTH - Cuchillo	89	PROTORCH4	92	YOUNGER GOOD - Limpiadores	37
Martillos	69	Puntas para amalgama	23	ZERFING - Limpiadores	38
MATHIEU - Portaagujas	44, 61, 84	Puntas para eugenatos	24		
MAYO - Tijeras	57	Puntas simples y dobles	23-24		
MERIAM - Pinzas	17	Rallador de huesos	65		
METZENBAUM - Tijeras	57, 73	Recipientes	29, 85		
Mecheros	92	Recipientes de acero inoxidable	70		
Mezclador de alginatos	81	Retractores	12, 69, 80		
Mezclador de hueso	70	Retractores de hueso	65		
MILLER - Pinza para papel de articular	34, 88	RHEIN - Sonda	18		
Modelos	96-108	ROMEROWSKI - Inst. para tallado	25		
Modelos - Demostración	96-102, 108	ROOS - Elevadores	43, 74		
Modelos - Demostración niños	80, 102	ROY - Elevadores	49		
Modelos - Dientes anatómicos	103-103	Secuenciador de fresas	88		
Modelos económicos	106	SELDIN - Elevadores	49		
Modelos - Formación	102-108	Servilletero	88		
Modelos - Implantología	106-107	SHURE - Asentador de bandas y raspador	84		
Modelos - Mandíbulas	107	Sondas especiales	18		
Modelos - Perio	104-105	Sondas - Graduadas	39		
Modelos - Senos	107-108	Sondas - Simples y dobles	18		
Modelos - Simulador endo	103	Soporte endodóncico	88		
Modelos - Soporte	106	SPENCER - Tijeras	56		
MOLT - Elevadores	43, 75	Sindesmotomos	46-47		
MORTONSON - Puntas dobles	23	THORPE - Limpiadores	38		
MOSQUITO - Fórceps hemostáticos	59				

ÍNDICE POR REFERENCIA

13313	Mango de espejo simple stem inox hexagonal	14	135.03D	Cureta doble Hemingway n°3 Design	54
15321	Mango de espejo laringeo inox varilla roscada	14	135.03XL	Cureta doble Hemingway n°3 XL Style	54
105.00	Eliminador de coronas	34	135.85D	Cureta doble Lucas n°85 Design	54
106.28D	Bruñidor n°28 Design	27	135.85XL	Cureta doble Lucas n°85 XL Style	54
106.28XL	Bruñidor n°28 XL Style	27	135.86D	Cureta doble Lucas n°86 Design	54
106.29D	Bruñidor n°29 Design	27	135.86XL	Cureta doble Lucas n°86 XL Style	54
106.29XL	Bruñidor n°29 XL Style	27	149.01	Elevador vignal bayoneta n°1	50
107.32D	Bruñidor n°32 Design	27	149.02	Elevador vignal bayoneta n°2	50
107.32XL	Bruñidor n°32 XL Style	27	149.03	Elevador vignal bayoneta n°3	50
107.33D	Bruñidor n°33 Design	27	149.04	Elevador vignal bayoneta n°4	50
107.33XL	Bruñidor n°33 XL Style	27	149.05	Elevador vignal bayoneta n°5	50
107.34D	Bruñidor n°34 Design	27	149.06	Elevador vignal bayoneta n°6	50
107.34XL	Bruñidor n°34 XL Style	27	149.07	Elevador vignal n°7	50
108.15D	Bruñidor dble n°15 Design	27	149.08	Elevador vignal n°8	50
108.15XL	Bruñidor dble n°15 XL Style	27	149.09	Elevador vignal n°9	50
108.16D	Bruñidor dble n°16 Design	27	149.10	Elevador vignal bayoneta n°10	50
108.16XL	Bruñidor dble n°16 XL Style	27	149.11	Elevador vignal bayoneta n°11	50
108.17D	Bruñidor dble n°17 Design	27	149.12	Elevador vignal n°12	50
108.17XL	Bruñidor dble n°17 XL Style	27	149.13	Elevador vignal bayoneta n°13	50
109.48D	Bruñidor cuádruple n°48 Design	27	149.14	Elevador vignal bayoneta n°14	50
109.48XL	Bruñidor cuádruple n°48 XL Style	27	149.15	Elevador vignal bayoneta n°15	50
111.00D	Bruñidor cuádruple Benett Design	27	149.16	Elevador vignal bayoneta n°16	50
111.00XL	Bruñidor cuádruple Benett XL Style	27	149.17	Elevador vignal n°17	50
115.02XL	Limpiador de sarro Wedelstaedt n°2 XL Style	37	149.18	Elevador vignal n°18	50
115.03XL	Limpiador de sarro Wedelstaedt n°3 XL Style	37	149.19	Elevador vignal bayoneta n°19	50
115.09XL	Limpiador de sarro Wedelstaedt n°9 XL Style	37	149.20	Elevador vignal bayoneta n°20	50
115.10XL	Limpiador de sarro Wedelstaedt n°10 XL Style	37	149.21	Elevador vignal n°21	50
115.48XL	Limpiador de sarro Wedelstaedt n°48 XL Style	37	149.22	Elevador vignal bayoneta n°22	50
1290.01	Fórceps satinado Incisivos centrales y caninos superiores	52	149.23	Elevador vignal bayoneta n°23	50
1290.02	Fórceps satinado Incisivos y caninos superiores	52	149.24	Elevador vignal n°24	50
1290.04	Fórceps satinado Incisivos y caninos inferiores	52	149.25	Elevador vignal n°25	50
1290.07	Fórceps satinado Premolares superiores	52	149.26	Elevador vignal n°26	50
1290.08	Fórceps satinado Premolares inferiores	52	149.32	Elevador vignal n°32	50
1290.13	Fórceps satinado Caninos y Premolares inferiores	52	149.33	Elevador vignal n°33	50
1290.17	Fórceps satinado Molares superiores derechos	52	149.34	Elevador vignal n°34	50
1290.18	Fórceps satinado Molares superiores izquierdos	52	150.00D	Elevador de seno n°0 Design	75
1290.21	Fórceps satinado Molares inferiores	52	150.00XL	Elevador de seno n°0 XL Style	75
1290.22	Fórceps satinado Molares inferiores	52	150.01D	Elevador de seno n°1 Design	75
1290.23	Sindesmotomo satinado Raíces inferiores	53	150.01XL.	Elevador de seno n°1 XL Style	75
1290.24	Sindesmotomo satinado superior	53	150.02D	Elevador de seno n°2 Design	75
1290.25	Sindesmotomo satinado inferior	53	150.02XL.	Elevador de seno n°2 XL Style	75
1290.33	Fórceps satinado Raíces inferiores	53	150.03D	Elevador de seno n°3 Design	75
1290.51	Fórceps satinado Raíces superiores	53	150.03XL.	Elevador de seno n°3 XL Style	75
1290.73	Fórceps satinado Molares inferiores	52	150.04D	Elevador de seno n°4 Design	75
1290.75	Fórceps satinado Caninos y Premolares inferiores	52	150.04XL.	Elevador de seno n°4 XL Style	75
1290.79	Fórceps satinado Cordales inferiores	53	150.05D	Elevador de seno n°5 Design	75
1291.51	Fórceps satinado Raíces superiores	53	150.05XL.	Elevador de seno n°5 XL Style	75
1291.60	Fórceps satinado Raíces superiores, mandíbula extrafina	53	150.06XL	Minielevador de seno Dr Falcon XL Style	75
1291.61	Fórceps satinado Raíces superiores, corto, mandíbula extrafina	53	150.11D	Set de 6 elevadores de seno Design	75
1291.62	Fórceps satinado Raíces superiores, mandíbula extrafina	53	150.11XL	Set de 6 elevadores de seno XL Style	75
1291.67	Fórceps satinado Cordales superiores 2 lados	53	150.20	Divisor de huesos, esquinas anguladas - L3,5 mm	65
1291.74	Fórceps satinado Raíces e Incisivos inferiores	53	150.21	Divisor de huesos, esquinas anguladas - L5 mm	65
1291.86	Fórceps satinado Molares inferiores deteriorados	53	150.22	Divisor de huesos, esquinas anguladas - L7 mm	65
131.01D	Cureta de granulación n°1 Design	54	150.30	Divisor de huesos, esquinas redondeadas - L2,3 mm	65
131.01XL	Cureta de granulación n°1 XL Style	54	150.31	Divisor de huesos, esquinas redondeadas - L3 mm	65
131.02D	Cureta de granulación n°2 Design	54	150.32	Divisor de huesos, esquinas redondeadas - L4 mm	65
131.02XL	Cureta de granulación n°2 XL Style	54	151.00	Separador Faraboeuf	69
131.03D	Cureta de granulación n°3 Design	54	151.01	Separador Dautrey modelo grande	69
131.03XL	Cureta de granulación n°3 XL Style	54	151.02	Separador Dautrey modelo pequeño	69
134.01D	Cureta Chompret Design	54	151.03	Separador contraangulado	69,74
134.01XL	Cureta Chompret XL Style	54	151.20	Separador de mejilla adulto	80
134.02D	Cureta Chompret Design	54	151.21	Separador de mejilla niño	80
134.02XL	Cureta Chompret XL Style	54	151.30	Separador de mejilla adulto con retención lingual	80
134.03D	Cureta Chompret Design	54	151.31	Separador de mejilla niño con retención lingual	80
134.03XL	Cureta Chompret XL Style	54	151.40	Separador de mejilla simple adulto	12,80
134.04D	Cureta Chompret Design	54	151.41	Separador de mejilla simple niño	12,80
134.04XL	Cureta Chompret XL Style	54	154.00D	Espátula para hilos, dentada 7/10e Design	84
134.05D	Cureta Chompret Design	54	154.00GD	Espátula para hilos, dentada muesca grande 15/10e Design	84
134.05XL	Cureta Chompret XL Style	54	154.00GXL	Espátula para hilos, dentada muesca grande 15/10e XL Style	84
135.00D	Cureta doble Hemingway n°0 Design	54	154.00XL	Espátula para hilos, dentada 7/10e XL Style	84
135.00XL	Cureta doble Hemingway n°0 XL Style	54	154.01D	Espátula para hilos, no dentada Design	84
135.01D	Cureta doble Hemingway n°1 Design	54	154.01XL	Espátula para hilos, no dentada XL Style	84
135.01XL	Cureta doble Hemingway n°1 XL Style	54	154.02D	Inst. para hilos de retracción gingival, dentada Design	26
135.02D	Cureta doble Hemingway n°2 Design	54,74	154.02XL	Inst. para hilos de retracción gingival, dentada XL Style	26
135.02XL	Cureta doble Hemingway n°2 XL Style	54,74	154.03D	Inst. para hilos de retracción gingival, no dentada Design	26

154.03XL	Inst. para hilos de retracción gingival, no dentada XL Style	26	159.71	Elevador con mango ligero ergonómico n°71	49
155.00	Asentador de bandas	84	159.72	Elevador con mango ligero ergonómico n°72	49
155.01D	Asentador de bandas Shure	84	159.73	Elevador con mango ligero ergonómico n°73	49
156.40	Elevador Kopp sentido izquierdo	48	159.74	Elevador con mango ligero ergonómico n°74	49
156.41	Elevador Kopp sentido derecho	48	159.75	Elevador con mango ligero ergonómico n°75	49
156.50	Elevador con mango ligero estándar n°50	49	159.76	Elevador con mango ligero ergonómico n°76	49
156.51	Elevador con mango ligero estándar n°51	49	159.77	Elevador con mango ligero ergonómico n°77	49
156.52	Elevador con mango ligero estándar n°52	49	159.78	Elevador con mango ligero ergonómico n°78	49
156.53	Elevador con mango ligero estándar n°53	49	159.79	Elevador con mango ligero ergonómico n°79	49,74
156.54	Elevador con mango ligero estándar n°54	49	159.K	Kit 1 mango para elevador + 5 cuchillas	48
156.55	Elevador con mango ligero estándar n°55	49	159.M	Mango para elevador de cuchillas desmontables	48
156.56	Elevador con mango ligero estándar n°56	49	1592.00	Recipiente de vidrio Dappen	29,85
156.57	Elevador con mango ligero estándar n°57	49	1595.01	Recipiente de silicona flexible 30 ml	85
156.58	Elevador con mango ligero estándar n°58	49	1595.03	Recipiente de silicona flexible 10 ml	85
156.59	Elevador con mango ligero estándar n°59	49	1596.00	Cuenco ultraflexible - 500 ml	88
156.60	Elevador con mango ligero estándar n°60	49	1596.01	Cuenco ultraflexible - 250 ml	88
156.61	Elevador con mango ligero estándar n°61	49	1596.02	Cuenco ultraflexible - 100 ml	88
156.62	Elevador con mango ligero estándar n°62	49	1597.00	Cuenco de plástico para alginato - Ø8 cm	88
156.63	Elevador con mango ligero estándar n°63	49	1598.00	Cuenco de plástico para alginato - Ø10 cm	88
156.64	Elevador con mango ligero estándar n°64	49	1599.00	Cuenco de plástico para alginato - Ø12 cm	88
156.65	Elevador con mango ligero estándar n°65	49	162.00D	Excavador doble extrafino Darby-Perry Design	28
156.66	Elevador con mango ligero estándar n°66	49	162.00XL	Excavador doble extrafino Darby-Perry XL Style	28
156.67	Elevador con mango ligero estándar n°67	49	162.01D	Excavador doble Darby-Perry n°1 Design	28
156.68	Elevador con mango ligero estándar n°68	49	162.01XL	Excavador doble Darby-Perry n°1 XL Style	28
156.69	Elevador con mango ligero estándar n°69	49	162.02D	Excavador doble Darby-Perry n°2 Design	28
156.70	Elevador con mango ligero estándar n°70	49	162.02XL	Excavador doble Darby-Perry n°2 XL Style	28
156.71	Elevador con mango ligero estándar n°71	49	162.03D	Excavador doble Darby-Perry n°3 Design	28
156.72	Elevador con mango ligero estándar n°72	49	162.03XL	Excavador doble Darby-Perry n°3 XL Style	28
156.73	Elevador con mango ligero estándar n°73	49	162.04D	Excavador doble Darby-Perry n°4 Design	28
156.74	Elevador con mango ligero estándar n°74	49	162.04XL	Excavador doble Darby-Perry n°4 XL Style	28
156.75	Elevador con mango ligero estándar n°75	49	162.05D	Excavador doble Darby-Perry n°5 Design	28
156.76	Elevador con mango ligero estándar n°76	49	162.05XL	Excavador doble Darby-Perry n°5 XL Style	28
156.77	Elevador con mango ligero estándar n°77	49	162.06D	Excavador doble Darby-Perry n°6 Design	28
156.78	Elevador con mango ligero estándar n°78	49	162.06XL	Excavador doble Darby-Perry n°6 XL Style	28
156.84	Elevador Coupland n°84	49	162.07D	Excavador doble Darby-Perry n°7 Design	28
156.86	Elevador Coupland n°86	49	162.07XL	Excavador doble Darby-Perry n°7 XL Style	28
157.01	Elevador Barry n°1	48	162.08D	Excavador doble Darby-Perry n°8 Design	28
157.02	Elevador Barry n°2	48	162.08XL	Excavador doble Darby-Perry n°8 XL Style	28
157.03	Elevador Barry n°3	48	163.05D	Excavador doble White Design	28
157.04	Elevador Barry n°4	48	163.05XL	Excavador doble White XL Style	28
157.05	Elevador Barry n°5	48	163.14D	Excavador doble White Design	28
157.06	Elevador Barry n°6	48	163.14XL	Excavador doble White XL Style	28
158.01	Sindesmotomo Warwick-James n°1	46	163.17D	Excavador doble White Design	28
158.02	Sindesmotomo Warwick-James n°2	46	163.17XL	Excavador doble White XL Style	28
158.03	Sindesmotomo Warwick-James n°3	46	163.18D	Excavador doble White Design	28
159.3C	Elevador luxador en forma de codo 3 mm	48	163.18XL	Excavador doble White XL Style	28
159.3D	Elevador luxador recto 3 mm	48	163.19D	Excavador doble White Design	28
159.50	Elevador con mango ligero ergonómico n°50	49	163.19XL	Excavador doble White XL Style	28
159.51	Elevador con mango ligero ergonómico n°51	49	163.20D	Excavador doble White Design	28
159.52	Elevador con mango ligero ergonómico n°52	49	163.20XL	Excavador doble White XL Style	28
159.52F	Elevador de cuchillas desmontables n°52	48	164.16D	Excavador doble ASH n°16 Design	28
159.53	Elevador con mango ligero ergonómico n°53	49	164.16XL	Excavador doble ASH n°16 XL Style	28
159.54	Elevador con mango ligero ergonómico n°54	49	164.17D	Excavador doble ASH n°17 Design	28
159.54F	Elevador de cuchillas desmontables n°54	48	164.17XL	Excavador doble ASH n°17 XL Style	28
159.55	Elevador con mango ligero ergonómico n°55	49	164.18D	Excavador doble ASH n°18 Design	28
159.55F	Elevador de cuchillas desmontables n°55	48	164.18XL	Excavador doble ASH n°18 XL Style	28
159.56	Elevador con mango ligero ergonómico n°56	49	164.19D	Excavador doble ASH n°19 Design	28
159.56F	Elevador de cuchillas desmontables n°56	48	164.19XL	Excavador doble ASH n°19 XL Style	28
159.57	Elevador con mango ligero ergonómico n°57	49	164.20D	Excavador doble ASH n°20 Design	28
159.58	Elevador con mango ligero ergonómico n°58	49	164.20XL	Excavador doble ASH n°20 XL Style	28
159.59	Elevador con mango ligero ergonómico n°59	49	164.21D	Excavador doble ASH n°21 Design	28
159.5C	Elevador luxador en forma de codo 5 mm	48	164.21XL	Excavador doble ASH n°21 XL Style	28
159.5D	Elevador luxador recto 5 mm	48	164.22D	Excavador doble ASH n°22 Design	28
159.60	Elevador con mango ligero ergonómico n°60	49	164.22XL	Excavador doble ASH n°22 XL Style	28
159.60F	Elevador de cuchillas desmontables n°60	48	164.23D	Excavador doble ASH n°23 Design	28
159.61	Elevador con mango ligero ergonómico n°61	49	164.23XL	Excavador doble ASH n°23 XL Style	28
159.62	Elevador con mango ligero ergonómico n°62	49	169.01D	Punta para amalgama estriada n°1 Design	23
159.63	Elevador con mango ligero ergonómico n°63	49	169.01XL	Punta para amalgama estriada n°1 XL Style	23
159.64	Elevador con mango ligero ergonómico n°64	49	169.02D	Punta para amalgama estriada n°2 Design	23
159.65	Elevador con mango ligero ergonómico n°65	49	169.02XL	Punta para amalgama estriada n°2 XL Style	23
159.66	Elevador con mango ligero ergonómico n°66	49	169.03D	Punta para amalgama lisa n°3 Design	23
159.67	Elevador con mango ligero ergonómico n°67	49	169.03XL	Punta para amalgama lisa n°3 XL Style	23
159.68	Elevador con mango ligero ergonómico n°68	49	170.00D	Inst. para bandas temporales Design	24
159.69	Elevador con mango ligero ergonómico n°69	49	170.00XL	Inst. para bandas temporales XL Style	24
159.70	Elevador con mango ligero ergonómico n°70	49	170.01D	Inst. para fondo de cavidad, bola Design	24

ÍNDICE POR REFERENCIA

170.01XL	Inst. para fondo de cavidad bola XL Style	24	192.02D	Espátula doble para sell. y mod. NPH n°2 Design	21
170.02D	Inst. para fondo de cavidad Design	24	192.02TD	Espátula doble para sell. y mod. ZRN NPH n°2 Design	21
170.02XL	Inst. para fondo de cavidad XL Style	24	192.02TXL	Espátula doble para sell. y mod. ZRN NPH n°2 XL Style	21
170.10D	Punta doble estriada n°10 Design	24	192.02XL	Espátula doble para sell. y mod. NPH n°2 XL Style	21
170.10XL	Punta doble estriada n°10 XL Style	24	193.00D	Espátula doble para sell. y mod. Heidemann n°0 Design	21
170.11D	Punta doble estriada n°11 Design	24	193.00TD	Espátula doble para sell. y mod. Heidemann n°0 Design	21
170.11XL	Punta doble estriada n°11 XL Style	24	193.00TXL	Espátula doble para sell. y mod. Heidemann n°0 XL Style	21
170.12D	Punta doble estriada n°12 Design	24	193.00XL	Espátula doble para sell. y mod. Heidemann n°0 XL Style	21
170.12XL	Punta doble estriada n°12 XL Style	24	193.01D	Espátula doble para sell. y mod. Heidemann n°1 Design	16,21,74
170.13D	Punta doble estriada n°13 Design	24	193.01TD	Espátula doble para sell. y mod. ZRN Heidemann n°1 Design	21
170.13XL	Punta doble estriada n°13 XL Style	24	193.01TXL	Espátula doble para sell. y mod. ZRN Heidemann n°1 XL Style	21
170.14D	Punta doble estriada n°14 Design	24	193.01XL	Espátula doble para sell. y mod. Heidemann n°1 XL Style	16,21,74
170.14XL	Punta doble estriada n°14 XL Style	24	193.02D	Espátula doble para sell. y mod. Heidemann n°2 Design	21
170.15D	Punta doble estriada n°15 Design	24	193.02TD	Espátula doble para sell. y mod. ZRN Heidemann n°2 Design	21
170.15XL	Punta doble estriada n°15 XL Style	24	193.02TXL	Espátula doble para sell. y mod. ZRN Heidemann n°2 XL Style	21
170.16D	Punta doble estriada n°16 Design	24	193.02XL	Espátula doble para sell. y mod. Heidemann n°2 XL Style	21
170.16XL	Punta doble estriada n°16 XL Style	24	193.03D	Espátula doble para sell. y mod. Heidemann n°3 Design	21
170.17D	Punta doble estriada n°17 Design	24	193.03XL	Espátula doble para sell. y mod. Heidemann n°3 XL Style	21
170.17XL	Punta doble estriada n°17 XL Style	24	196.00E	Inst. para sell. y mod. Le Cron	85
170.48D	Bruñidor cuádruple n°48 Design	27	197.01E	Instr. para sell. y mod. la cire Zahle	85
170.48XL	Bruñidor cuádruple n°48 XL Style	27	199.00D	Espátula composite de sup. proximal contraang. Design	20
173.00D	Punta doble para amalgama estriada FOC n°0 Design	23	199.00XL	Espátula composite de sup. proximal contraang. XL Style	20
173.00XL	Punta doble para amalgama estriada FOC n°0 XL Style	23	199.01D	Espátula composite de sup. proximal angulada Design	20
173.01D	Punta doble para amalgama estriada FOC n°1 Design	23	199.01XL	Espátula composite de sup. proximal angulada XL Style	20
173.01XL	Punta doble para amalgama estriada FOC n°1 XL Style	23	1996.00	Cuchillo Mammouth	89
173.02D	Punta doble para amalgama estriada FOC n°2 Design	23	1997.00	Cuchillo Gritman	89
173.02XL	Punta doble para amalgama estriada FOC n°2 XL Style	23	200.00	Osteotomo recto Ø 2,3 mm	67,68,69
173.03D	Punta doble para amalgama estriada FOC n°3 Design	23	200.01	Cíncel de hueso - bisel simple 4 mm	64,65,69
173.03XL	Punta doble para amalgama estriada FOC n°3 XL Style	23	200.02	Cíncel de hueso - bisel simple 6 mm	64,65,69
173.04D	Punta doble para amalgama estriada FOC n°4 Design	23	200.03	Cíncel de hueso - bisel simple 8 mm	64,65,69
173.04XL	Punta doble para amalgama lisa FOC n°4 XL Style	23	200.11	Osteotomo recto Ø 2,7 mm	66,67,68,69
173.05D	Punta doble para amalgama lisa FOC n°5 Design	23	200.12	Osteotomo recto Ø 3,2 mm	66,67,68,69
173.05XL	Punta doble para amalgama lisa FOC n°5 XL Style	23	200.13	Osteotomo recto Ø 3,7 mm	66,67,68,69
174.08D	Punta doble para amalgama lisa n°8 Design	23	200.14	Osteotomo recto Ø 4,2 mm	66,67,68,69
174.08XL	Punta doble para amalgama lisa n°8 XL Style	23	200.15	Osteotomo recto Ø 5 mm	66,67,68,69
174.09D	Punta doble para amalgama estriada n°9 Design	23	200.20	Herram. montaje para osteotomos / cinceles de hueso	64-69
174.09XL	Punta doble para amalgama estriada n°9 XL Style	23	201.20D	Obturador para eugenato Westcott n°20 Design	22,24
175.01E	Inst. para tallado de cera Peter Thomas PKT n°1 inducción	89	201.20XL	Obturador para eugenato Westcott n°20 XL Style	22,24
175.02E	Inst. para tallado de cera Peter Thomas PKT n°2 inducción	89	201.21D	Inst. para amalgama Westcott n°21 Design	22
175.03E	Inst. para tallado de cera Peter Thomas PKT n°3 inducción	89	201.21XL	Inst. para amalgama Westcott n°21 XL Style	22
175.04E	Inst. para tallado de cera Peter Thomas PKT n°4	89	201.22D	Inst. para amalgama Westcott n°22 Design	22
175.05E	Inst. para tallado de cera Peter Thomas PKT n°5	89	201.22XL	Inst. para amalgama Westcott n°22 XL Style	22
183.01D	Limpiador de sarro INA n°1 Design	38	202.02D	Inst. para amalgama Mortonson n°2 Design	23
183.02D	Limpiador de sarro INA n°2 Design	38	202.02XL	Inst. para amalgama Mortonson n°2 XL Style	23
183.03D	Limpiador de sarro INA n°3 Design	38	204.01D	Espátula doble para sell. y mod. White n°1 Design	20
183.04D	Limpiador de sarro INA n°4 Design	38	204.01XL	Espátula doble para sell. y mod. White n°1 XL Style	20
183.06D	Limpiador de sarro INA n°6 Design	38	204.02D	Espátula doble para sell. y mod. White n°2 Design	20
183.07D	Limpiador de sarro INA n°7 Design	38	204.02XL	Espátula doble para sell. y mod. White n°2 XL Style	20
183.32D	Limpiador de sarro INA n°32 Design	38	204.03D	Espátula doble para sell. y mod. White n°3 Design	20
183.33D	Limpiador de sarro INA n°33 Design	38	204.03XL	Espátula doble para sell. y mod. White n°3 XL Style	20
183.34D	Limpiador de sarro INA n°34 Design	38	204.04D	Espátula doble para sell. y mod. White n°4 Design	20
184.01D	Limpiador de sarro simple Jaquette n°1 Design	38	204.04XL	Espátula doble para sell. y mod. White n°4 XL Style	20
184.02D	Limpiador de sarro simple Jaquette n°2 Design	38	204.07D	Espátula doble para sell. y mod. White n°5 Design	20
184.03D	Limpiador de sarro simple Jaquette n°3 Design	38	204.07XL	Espátula doble para sell. y mod. White n°5 XL Style	20
184.04D	Limpiador de sarro Darby Perry Design	38	205.01D	Espátula doble para sell. y mod. Dirigo n°1 Design	20
184.05D	Limpiador de sarro Darby Perry Design	38	205.01XL	Espátula doble para sell. y mod. Dirigo n°1 XL Style	20
184.06D	Limpiador de sarro Darby Perry Design	38	205.02D	Espátula doble para sell. y mod. Dirigo n°2 Design	20
184.11D	Limpiador de sarro Darby Perry Design	38	205.02XL	Espátula doble para sell. y mod. Dirigo n°2 XL Style	20
185.03D	Limpiador de sarro simple INH 3 Design	38	205.04D	Espátula doble para sell. y mod. Dirigo n°4 Design	20
185.04D	Limpiador de sarro afilado Devin Design	38	205.04XL	Espátula doble para sell. y mod. Dirigo n°4 XL Style	20
185.22D	Limpiador de sarro Thorpe Design	38	206.01D	Espátula doble para sell. y mod. Boyd Wallis n°1 Design	22
186.05D	Inst. doble para tallado UWD n°5 Design	25	206.01XL	Espátula doble para sell. y mod. Boyd Wallis n°1 XL Style	22
186.05XL	Inst. doble para tallado UWD n°5 XL Style	25	206.02D	Espátula doble para sell. y mod. Boyd Wallis n°2 Design	22
186.89D	Inst. para tallado Cleoid Design	25	206.02XL	Espátula doble para sell. y mod. Boyd Wallis n°2 XL Style	22
186.89XL	Inst. para tallado Cleoid XL Style	25	206.03D	Espátula doble para sell. y mod. Boyd Wallis n°3 Design	22
186.92D	Inst. para tallado Cleoid Design	25	206.03XL	Espátula doble para sell. y mod. Boyd Wallis n°3 XL Style	22
186.92XL	Inst. para tallado Cleoid XL Style	25	206.04D	Espátula doble para sell. y mod. Boyd Wallis n°4 Design	22
186.93D	Inst. para tallado Cleoid Design	25	206.04XL	Espátula doble para sell. y mod. Boyd Wallis n°4 XL Style	22
186.93XL	Inst. para tallado Cleoid XL Style	25	206.05D	Espátula doble para sell. y mod. Boyd Wallis n°5 Design	22
191.03D	Inst. doble para tallado Hollemback n°3 Design	25	206.05XL	Espátula doble para sell. y mod. Boyd Wallis n°5 XL Style	22
191.03XL	Inst. doble para tallado Hollemback n°3 XL Style	25	2065.17	Cuchillo para cera	85
191.04D	Inst. doble para tallado Hollemback 1/2 Design	25	2067.16	Cuchillo para cera Fahnstock	85
191.04XL	Inst. doble para tallado Hollemback 1/2 XL Style	25	207.02D	Espátula doble para sell. y mod. Woodson n°2 Design	22
192.01D	Espátula doble para sell. y mod. NPH n°1 Design	21	207.02XL	Espátula doble para sell. y mod. Woodson n°2 XL Style	22
192.01XL	Espátula doble para sell. y mod. NPH n°1 XL Style	21	207.03D	Espátula doble para sell. y mod. Woodson n°3 Design	22

207.03XL	Espátula doble para sell. y mod. Woodson n°3 XL Style	22	235.07	Sindesmotomo Dr Bernard - cuchilla desmont. est. n°7	47
2077.00	Mecha para lámpara de alcohol (1 m)	92	235.08	Sindesmotomo Dr Bernard - cuchilla desmont. est. n°8	47
208.01D	Espátula doble para sell. y mod. Special n°1 Design	20	235.09	Sindesmotomo Dr Bernard - cuchilla desmont. est. n°9	47
208.01XL	Espátula doble para sell. y mod. Special n°1 XL Style	20	235.11	Sindesmotomo Dr Bernard - cuchilla desmont. est. n°11	47
208.02D	Espátula doble para sell. y mod. Special n°2 Design	20	235.21	Sindesmotomo Dr Bernard - cuchilla desmont. fina n°21	47
208.02XL	Espátula doble para sell. y mod. Special n°2 XL Style	20	235.22	Sindesmotomo Dr Bernard - cuchilla desmont. fina n°22	47
208.03D	Espátula doble para sell. y mod. Special n°3 Design	20	235.23	Sindesmotomo Dr Bernard - cuchilla desmont. fina n°23	47
208.03XL	Espátula doble para sell. y mod. Special n°3 XL Style	20	235.24	Sindesmotomo Dr Bernard - cuchilla desmont. fina n°24	47
208.05D	Espátula doble para sell. y mod. Special n°5 Design	20	235.25	Sindesmotomo Dr Bernard - cuchilla desmont. fina n°25	47
208.05TD	Espátula doble para sell. y mod. ZRN Special n°5 Design	21	235.26	Sindesmotomo Dr Bernard - cuchilla desmont. fina n°26	47
208.05TXL	Espátula doble para sell. y mod. ZRN Special n°5 XL Style	21	235.27	Sindesmotomo Dr Bernard - cuchilla desmont. fina n°27	47
208.05XL	Espátula doble para sell. y mod. Special n°5 XL Style	20	235.28	Sindesmotomo Dr Bernard - cuchilla desmont. fina n°28	47
208.06D	Espátula doble para sell. y mod. Special n°6 Design	20	235.29	Sindesmotomo Dr Bernard - cuchilla desmont. fina n°29	47
208.06XL	Espátula doble para sell. y mod. Special n°6 XL Style	20	236.00	Mango sindesmotomo Dr Bernard cuchillas extraibles	47
209.02D	Inst. doble para amalgama Ladmore Design	22	237.00	Sindesmotomo fijo Dr Bernard - cuchilla est. n°0	46
209.02XL	Inst. doble para amalgama Ladmore XL Style	22	237.01	Sindesmotomo fijo Dr Bernard - cuchilla est. n°1	46
209.03D	Inst. doble para amalgama Ladmore Design	22	237.02	Sindesmotomo fijo Dr Bernard - cuchilla est. n°2	46
209.03XL	Inst. doble para amalgama Ladmore XL Style	22	237.03	Sindesmotomo fijo Dr Bernard - cuchilla est. n°3	46
210.00	Mango para espejo con rosca simple	14	237.04	Sindesmotomo fijo Dr Bernard - cuchilla est. n°4	46
210.00D	Mango para espejo con rosca simple Design	14,74	237.05	Sindesmotomo fijo Dr Bernard - cuchilla est. n°5	46
210.00XL	Mango para espejo con rosca simple XL Style	14,74	237.06	Sindesmotomo fijo Dr Bernard - cuchilla est. n°6	46
210.01	Mango para espejo con rosca simple inox millimetrado	14	237.07	Sindesmotomo fijo Dr Bernard - cuchilla est. n°7	46
212.00	Mango para espejo con rosca Cone Socket	14	237.08	Sindesmotomo fijo Dr Bernard - cuchilla est. n°8	46
212.00D	Mango para espejo con rosca Cone Socket Design	14,16	237.09	Sindesmotomo fijo Dr Bernard - cuchilla est. n°9	46
212.00XL	Mango para espejo con rosca Cone Socket XL Style	14,16	237.11	Sindesmotomo fijo Dr Bernard - cuchilla est. n°11	46
213.01	Martillo de teflón - 19 cm	69	237.21	Sindesmotomo fijo Dr Bernard - cuchilla fina n°21	46
213.02	Martillo de teflón - 18 cm	69	237.22	Sindesmotomo fijo Dr Bernard - cuchilla fina n°22	46
216.00	Mango para espejo laringeo inox con varilla isse	14	237.23	Sindesmotomo fijo Dr Bernard - cuchilla fina n°23	46
219.00	Mango para espejo con rosca simple inox octogonal	14	237.24	Sindesmotomo fijo Dr Bernard - cuchilla fina n°24	46
219.01	Précelle College striée coudée n°1 - 15 cm	17	237.25	Sindesmotomo fijo Dr Bernard - cuchilla fina n°25	46
219.02	Précelle College striée contre coudée n°2 - 15 cm	17	237.26	Sindesmotomo fijo Dr Bernard - cuchilla fina n°26	46
2190.00	Gratte-brosse	88	237.27	Sindesmotomo fijo Dr Bernard - cuchilla fina n°27	46
220.01	Pinza College lisa en forma de codo n°1 - 15 cm	17	237.28	Sindesmotomo fijo Dr Bernard - cuchilla fina n°28	46
220.02.	Pinza College lisa en forma de codo n°2 - 15 cm	16,17	237.29	Sindesmotomo fijo Dr Bernard - cuchilla fina n°29	46
220.02S.	Pinza College lisa satinada en forma de codo n°2 - 15 cm	16,17,74	241.00	Kit de sindesmotomos Dr Bernard 11 cuchillas est.	47
221.05	Pinza College cuádruple en forma de codo n°5 - 15 cm	17	241.01	Kit de sindesmotomos Dr Bernard 9 cuchillas finas	47
222.01	Pinza Perry con pocas estrías en forma de codo n°1 - 13 cm	17	241.02	Kit de sindesmotomos Dr Bernard 11 cuchillas est. + 9 finas	47
222.02	Pinza Perry con pocas estrías en forma de codo n°2 - 13 cm	17	242.00	Caja de aluminio vacía	47
222.03	Pinza Perry con pocas estrías derecha n°3 - 13 cm	17	246.10D	Espátula para cemento n°10 Design	29
222.04	Pinza derecha para tejido con agrarre - 13 cm	58	246.10XL	Espátula para cemento n°10 XL Style	29
222.05	Pinza curvada para tejido con agrarre - 13 cm	58	246.11D	Espátula para cemento n°11 Design	29
222.06	Pinza derecha para tejido estriada - 14 cm	58	246.11XL	Espátula para cemento n°11 XL Style	29
222.07	Pinza derecha para tejido con agrarre - 14 cm	58	246.13D	Espátula para cemento n°13 Design	29
222.08	Pinza derecha para tejido con agrarre - 18 cm	58	246.13XL	Espátula para cemento n°13 XL Style	29
222.09	Pinza derecha para tejido estriada - 18 cm	58	246.17D	Espátula para cemento n°17 Design	29
222.10	Pinza para tejido estriada Adson - 12,5 cm	58,72	246.17XL	Espátula para cemento n°17 XL Style	29
222.11	Pinza para tejido con agarre Adson - 12 cm	58,72	246.18D	Espátula para cemento n°18 Design	29
222.12	Pinza para tejido estriada Adson - 12,5 cm	58,72,74	246.18TD	Espátula para cemento ZRN n°18 Design	29
222.13.	Pinza para tejido o injerto - 12 cm	58,72	246.18TXL	Espátula para cemento ZRN n°18 XL Style	29
223.00	Pinza FLAGG - 16 cm	17	246.18XL	Espátula para cemento n°18 XL Style	29
224.01.	Pinza orto para bracket	84	246.19D	Espátula para cemento extraflexible n°19 Design	29
224.02.	Pinza orto para tube	84	246.19XL	Espátula para cemento extraflexible n°19 XL Style	29
2254.01	Fórceps para cortar modelos	88	246.20D	Espátula para cemento extraflexible n°20 Design	29
227.00	Pinza Meriam - 16 cm	17	246.20TD	Espátula para cemento extraflexible ZRN n°20 Design	29
227.02	Pinza de bloqueo automático con pocas estrías - 15 cm	17	246.20TXL	Espátula para cemento extraflexible ZRN n°20 XL Style	29
227.04	Pinza de bloqueo automático lisa con muescas - 15 cm	17	246.20XL	Espátula para cemento extraflexible n°20 XL Style	29
233.10	Bandeja de acero inoxidable 20x10 cm	93	252.01D	Espátula doble para cemento n°1 Design	29
233.13	Bandeja esterilizable de acero inox. 4 compartimientos	90	252.01XL	Espátula doble para cemento n°1 XL Style	29
233.14	Bandeja esterilizable de acero inox. 10 compartimientos	90	252.02D	Espátula doble para cemento n°2 Design	29
233.15	Bandeja de acero inoxidable 20x15 cm	93	252.02XL	Espátula doble para cemento n°2 XL Style	29
233.16	Silicona verde para bandeja de 4 compartimientos	90	252.03D	Espátula doble para cemento n°3 Design	29
233.17	Silicona amarilla para bandeja de 10 compartimientos	90	252.03XL	Espátula doble para cemento n°3 XL Style	29
233.19	Bandeja para espejos fotográficos	13,90	252.04D	Espátula doble para cemento n°4 Design	29
233.25	Bandeja esterilizable de acero inox. modelo grande	90	252.04XL	Espátula doble para cemento n°4 XL Style	29
233.30	Bandeja esterilizable Easyclip	90	252.05D	Espátula doble para cemento n°5 Design	29
233.42	Easybac de plástico azul	93	252.05XL	Espátula doble para cemento n°5 XL Style	29
233.43	Easybac de plástico blanco	93	252.06D	Espátula doble para cemento n°6 Design	29
233.44	Easybac de plástico toja	93	252.06XL	Espátula doble para cemento n°6 XL Style	29
235.00	Sindesmotomo Dr Bernard - cuchilla desmont. est. n°0	47	252.07D	Espátula doble para cemento n°7 Design	29
235.01	Sindesmotomo Dr Bernard - cuchilla desmont. est. n°1	47	252.07XL	Espátula doble para cemento n°7 XL Style	29
235.02	Sindesmotomo Dr Bernard - cuchilla desmont. est. n°2	47	252.16D	Espátula doble para cemento n°16 Design	29
235.03	Sindesmotomo Dr Bernard - cuchilla desmont. est. n°3	47	252.16XL	Espátula doble para cemento n°16 XL Style	29
235.04	Sindesmotomo Dr Bernard - cuchilla desmont. est. n°4	47	259.06D	Inst. doble para amalgama JLM6ED Design	22
235.05	Sindesmotomo Dr Bernard - cuchilla desmont. est. n°5	47	259.06XL	Inst. doble para amalgama JLM6ED XL Style	22
235.06	Sindesmotomo Dr Bernard - cuchilla desmont. est. n°6	47	261GPR2	Inst. para retracción gingival Gingiprotect 3,2 mm	26

ÍNDICE POR REFERENCIA

261GPR3	Inst. para retracción gingival Gingiprotect 3,7 mm	26	291.39	Fórceps de avulsión dental niño Molares sup.	51
261GPR4	Inst. para retracción gingival Gingiprotect 4,3 mm	26	291.51	Fórceps de avulsión dental brill. Raíces sup.	53
262.01D	Sonda simple n°1 Design	18	291.60	Fórceps de avulsión dental brill. Raíces sup., mand. extrafinas	53
262.01XL	Sonda simple n°1 satinada XL Style	18	291.61	Fórceps de avulsión dental brill. Raíces sup. corto, mand. extrafinas	53
262.05D	Sonda simple n°5 Design	18	291.62	Fórceps de avulsión dental brill. Raíces sup., mand. extrafinas	53
262.05XL	Sonda simple n°5 satinada XL Style	18	291.67	Fórceps de avulsión dental brill. Muelas del juicio sup. 2 lados	53
262.06D	Sonda simple n°6 Design	18,74	291.74	Fórceps de avulsión dental brill. Raíces e Incisivos inf.	53
262.06XL	Sonda simple n°6 satinada XL Style	18,74	291.86	Fórceps de avulsión dental brill. Molares inf. con or. dañada	53
262.07D	Sonda simple n°7 Design	18	295.01	Fórceps de avulsión dental niño con resorte Incisivos sup.	51
262.07XL	Sonda simple n°7 satinada XL Style	18	295.02	Fórceps de avulsión dental niño con resorte Premolares sup.	51
262.08D	Sonda simple n°8 Design	18	295.03	Fórceps de avulsión dental niño con resorte Raíces sup.	51
262.08XL	Sonda simple n°8 satinada XL Style	18	295.04	Fórceps de avulsión dental niño con resorte Molares sup.	51
262.09D	Sonda simple n°9 Design	16,18	295.05	Fórceps de avulsión dental niño con resorte Incisivos inf.	51
262.09XL	Sonda simple n°9 satinada XL Style	16,18	295.06	Fórceps de avulsión dental niño con resorte Molares inf.	51
262.17D	Sonda simple n°17 Design	18	295.07	Fórceps de avulsión dental niño con resorte Raíces inf.	51
262.17XL	Sonda simple n°17 satinada XL Style	18	296.01	Fórceps de avulsión dental niño sin resorte Incisivos sup.	51
262.19D	Sonda simple n°19 Design	18	296.02	Fórceps de avulsión dental niño sin resorte Premolares sup.	51
262.19XL	Sonda simple n°19 satinada XL Style	18	296.03	Fórceps de avulsión dental niño sin resorte Raíces sup.	51
262.20D	Sonda simple n°20 Design	16,18	296.04	Fórceps de avulsión dental niño sin resorte Molares sup.	51
262.20XL	Sonda simple n°20 satinada XL Style	16,18	296.05	Fórceps de avulsión dental niño sin resorte Incisivos inf.	51
262.23D	Sonda simple n°23 Design	18	296.06	Fórceps de avulsión dental niño sin resorte Molares inf.	51
262.23XL	Sonda simple n°23 satinada XL Style	18	296.07	Fórceps de avulsión dental niño sin resorte Raíces inf.	51
262.24D	Sonda simple n°24 Design	18	300.01	Llave de carraca dinamométrica	77
262.24XL	Sonda simple n°24 satinada XL Style	18	300.02	Bandeja esterilizable inox 10 tapones + 1 recipiente	90
263.05D	Sonda doble n°5 Design	18	300.07	Destornillador	71
263.05XL	Sonda doble n°5 XL Style	18	300.09	Adaptador universal para llave dinamométrica	77
263.06D	Sonda doble n°6 Design	18	300.10	Destornillador contraángulo	71
263.06XL	Sonda doble n°6 XL Style	18	300.12	Extractor de tornillos	76
263.07D	Sonda doble n°7 Design	18	300.19	Kit llave de carraca dinamométrica + adaptador universal	77
263.07XL	Sonda doble n°7 XL Style	18	300.20	Kit 2 extractores de implantes largos + llave dinamom.	77
263.16XL	Sonda doble n°16 satinada XL Style	18	300.21	Kit 2 extractores de implantes cortos + llave dinamom.	77
263.23XL	Sonda doble n°23 XL Style	18	300.24	Kit de extracción de implantes completo (largo)	77
264.01	Sindesmotomo Chompret n°1 mango macizo	46	300.25	Kit de extracción de implantes completo (corto)	77
264.02	Sindesmotomo Chompret n°2 mango macizo	46	300.26	Kit extractor de tornillos + fresa esférica + llave + adaptador	77
264.03	Sindesmotomo Chompret n°3 mango macizo	46	300.27	Kit extractor de tornillos + fresa esférica	77
264.04	Sindesmotomo Chompret n°4 mango macizo	46	300.34	Kit 2 extractores de implantes para dientes largos	76
264.10	Sindesmotomo Periotomo recto cuchilla fina	46	300.56	Kit 2 extractores de implantes para dientes cortos	76
264.11	Sindesmotomo Periotomo recto cuchilla mediana	46	3040.L1	Cubeta perforada delgada n°1 inferior talla 0	33
264.12	Sindesmotomo Periotomo curvado cuchilla fina	46	3040.L2	Cubeta perforada delgada n°1 inferior talla 1	33
265.01	Sindesmotomo Chompret n°1 mango hueco	46	3040.L2D	Media cubeta derecha 30x49 mm	33
265.02	Sindesmotomo Chompret n°2 mango hueco	46	3040.L2S	Media cubeta izquierda 30x49 mm	33
265.03	Sindesmotomo Chompret n°3 mango hueco	46	3040.L3	Cubeta perforada delgada n°1 inferior talla 2	33
265.04	Sindesmotomo Chompret n°4 mango hueco	46	3040.L4	Cubeta perforada delgada n°1 inferior talla 3	33
266.03D	Sonda simple de Rhein n°3 Design	18	3040.L4D	Media cubeta derecha 37x57 mm	33
266.03XL	Sonda simple de Rhein n°3 satinada XL Style	18	3040.L4S	Media cubeta izquierda 37x57 mm	33
268.02D	Sonda doble Briault B11 Design	18	3040.L5	Cubeta perforada delgada n°1 inferior talla 4	33
268.02XL	Sonda doble Briault B11 XL Style	18	3040.L6	Cubeta perforada delgada n°1 inferior talla 5	33
269.02D	Sonda doble Weston W12 Design	18	3040.L6D	Media cubeta derecha 39x61 mm	33
269.02XL	Sonda doble Weston W12 XL Style	18	3040.L6S	Media cubeta izquierda 39x61 mm	33
271.00D	Sonda graduada para perio en forma de bola Design	39	3040.U1	Cubeta perforada delgada n°1 superior talla 0	33
271.00XL	Sonda graduada para perio en forma de bola XL Style	39	3040.U2	Cubeta perforada delgada n°1 superior talla 1	33
290.01	Fórceps de avulsión dental brill. Incisivos centr. y can. sup.	52	3040.U3	Cubeta perforada delgada n°1 superior talla 2	33
290.02	Fórceps de avulsión dental brill. Incisivos y can. sup.	52	3040.U4	Cubeta perforada delgada n°1 superior talla 3	33
290.04	Fórceps de avulsión dental brill. Incisivos y can. inf.	52	3040.U5	Cubeta perforada delgada n°1 superior talla 4	33
290.07	Fórceps de avulsión dental brill. Premolares sup.	52	3040.U6	Cubeta perforada delgada n°1 superior talla 5	33
290.08	Fórceps de avulsión dental brill. Premolares inf.	52	3041.L1	Cubeta perforada n°2 inferior talla 0	32
290.13	Fórceps de avulsión dental brill. Caninos y Premolares inf.	52	3041.L2	Cubeta perforada n°2 inferior talla 1	32
290.17	Fórceps de avulsión dental brill. Molares sup. derechos	52	3041.L3	Cubeta perforada n°2 inferior talla 2	32
290.18	Fórceps de avulsión dental brill. Molares sup. izquierdos	52	3041.L4	Cubeta perforada n°2 inferior talla 3	32
290.21	Fórceps de avulsión dental brill. Molares inf.	52	3041.L5	Cubeta perforada n°2 inferior talla 4	32
290.22	Fórceps de avulsión dental brill. Molares inf.	52	3041.L6	Cubeta perforada n°2 inferior talla 5	32
290.23	Fórceps en forma de sindesmotomo con bajos brillantes	53	3041.U1	Cubeta perforada n°2 inferior talla 0	32
290.24	Fórceps en forma de sindesmotomo con altos brillantes	53	3041.U2	Cubeta perforada n°2 superior talla 1	32
290.25	Fórceps en forma de sindesmotomo con bajos brillantes	53	3041.U3	Cubeta perforada n°2 superior talla 2	32
290.33	Fórceps de avulsión dental brill. Raíces inf.	53	3041.U4	Cubeta perforada n°2 superior talla 3	32
290.51	Fórceps de avulsión dental brill. Raíces sup.	53	3041.U5	Cubeta perforada n°2 superior talla 4	32
290.73	Fórceps de avulsión dental brill. Molares inf.	52	3041.U6	Cubeta perforada n°2 superior talla 5	32
290.75	Fórceps de avulsión dental brill. Caninos y Premolares inf.	52	3050.L1	Cubeta n°3 inferior talla 0	32
290.79	Fórceps de avulsión dental brill. Muelas del juicio inf.	53	3050.L2	Cubeta n°3 inferior talla 1	32
291.13	Fórceps de avulsión dental niño estándar Premolares inf.	51	3050.L3	Cubeta n°3 inferior talla 2	32
291.22	Fórceps de avulsión dental niño estándar Molares inf.	51	3050.L4	Cubeta n°3 inferior talla 3	32
291.29	Fórceps de avulsión dental estándar Raíces sup.	51	3050.L5	Cubeta n°3 inferior talla 4	32
291.33	Fórceps de avulsión dental estándar Raíces inf.	51	3050.L6	Cubeta n°3 inferior talla 5	32
291.37	Fórceps de avulsión dental niño estándar Incisivos sup.	51	3050.U1	Cubeta n°3 superior talla 0	32
291.38	Fórceps de avulsión dental niño Incisivos y Caninos	51	3050.U2	Cubeta n°3 superior talla 1	32

3050.U3	Cubeta nº3 superior talla 2	32	402.01XL	Limpiador de sarro doble Gracey GRA1/2 XL Style	36
3050.U4	Cubeta nº3 superior talla 3	32	402.03TXL	Limpiador de sarro doble ZRN Gracey GRA3/4 XL Style	36
3050.U5	Cubeta nº3 superior talla 4	32	402.03XL	Limpiador de sarro doble Gracey GRA3/4 XL Style	36
3050.U6	Cubeta nº3 superior talla 5	32	402.05TXL	Limpiador de sarro doble ZRN Gracey GRA5/6 XL Style	36
3055.00	Mezclador de alginatos	81	402.05XL	Limpiador de sarro doble Gracey GRA5/6 XL Style	36
3055.01	Cuencos para mezclar alginatos	81	402.07TXL	Limpiador de sarro doble ZRN Gracey GRA7/8 XL Style	36
3055.02	Espátula mezcladora de alginatos	81	402.07XL	Limpiador de sarro doble Gracey GRA7/8 XL Style	36
3055.03	Botella dosificadora para mezcla de alginatos	81	402.11TXL	Limpiador de sarro doble ZRN Gracey GRA11/12 XL Style	36
3087.00	Colocador de coronas	34	402.11XL	Limpiador de sarro doble Gracey GRA11/12 XL Style	36
3121.02	Secuenciador de fresas - 12 compartimientos	88	402.13TXL	Limpiador de sarro doble ZRN Gracey GRA13/14 XL Style	36
3121.10	Soporte endodónico verde - 8 compartimientos	88	402.13XL	Limpiador de sarro doble Gracey GRA13/14 XL Style	36
3121.11	Soporte endodónico azul - 8 compartimientos	88	403.13XL	Limpiador de sarro doble Mac Call 13/14 XL Style	37
3255.00	Servilletero	88	403.17XL	Limpiador de sarro doble Mac Call 17/18 XL Style	37
3331.00	Calibre pie de rey	85	404.04XL	Inst. doble para tallado Romerowski XL Style	25
3331.01	Calibre pie de rey digital	85	404.05DTXL	Limp. de sarro doble Crane Kaplan micro CK6 recto XL Style	36
3331.02	Calibre pie de rey orto	85	404.05DXL	Limp. de sarro doble Crane Kaplan micro CK6 recto XL Style	36
3337.00	Compás Castroviejo recto 8 cm	71	404.05TXL	Limp. de sarro doble ZRN Crane Kaplan micro CK6 curvado XL Style	36
3337.01	Compás Castroviejo curvado 8 cm	71	404.05XL	Limpiador de sarro doble Crane Kaplan micro CK6 curvado XL Style	36
3337.02	Compás Castroviejo redondeado 8 cm	71	404.06D	Limpiador de sarro doble Crane Kaplan CK6 Design	74
350.01.	Ostetotomo angulado convexo - Ø 2,7 mm	67	404.06XL	Limpiador de sarro doble Crane Kaplan CK6 XL Style	36,74
350.02.	Ostetotomo angulado convexo - Ø 3,2 mm	67	404.08XL	Limpiador de sarro doble Crane Kaplan mini CK6 XL Style	36
350.03.	Ostetotomo angulado convexo - Ø 3,7 mm	67	404.09XLSPT	Limpiador de sarro doble Crane Kaplan micro CK6 droit XL Style	36
350.04.	Ostetotomo angulado convexo - Ø 4,2 mm	67	404.23XL	Limpiador de sarro doble M23 XL Style	36
350.05.	Ostetotomo angulado convexo - Ø 5 mm	67	406.01XL	Limpiador de sarro doble Goldman-Fox GFX1 XL Style	37
350.11	Kit 5 osteotomos angulados convexos	67	406.21XL	Limpiador de sarro doble Goldman-Fox GFX21 XL Style	37
351.01.	Osteotomo angulado cóncavo - Ø 2,7 mm	68	407.01D	Elevador Benque Design	75
351.02.	Osteotomo angulado cóncavo - Ø 3,2 mm	68	407.01XL	Elevador Benque XL Style	75
351.03.	Osteotomo angulado cóncavo - Ø 3,7 mm	68	407.02D	Elevador Goldman Fox Design	75
351.04.	Osteotomo angulado cóncavo - Ø 4,2 mm	68	407.02XL	Elevador Goldman Fox XL Style	75
351.05.	Osteotomo angulado cóncavo - Ø 5 mm	68	407.03D	Elevador Pritchard Design	75
351.11	Kit 5 osteotomos angulados cóncavos	68	407.03XL	Elevador Pritchard XL Style	75
352.01.	Ostetotomo angulado convexo - Ø 1,7-2,3 mm	68	407.04D	Elevador Hourigan Design	75
352.02.	Ostetotomo angulado convexo - Ø 2,3-2,7 mm	68	407.04XL	Elevador Hourigan XL Style	75
352.03.	Ostetotomo angulado convexo - Ø 2,7-3,2 mm	68	407.05XL	Elevador del Dr Root XL Style	43,74
352.04.	Ostetotomo angulado convexo - Ø 3,2-3,7 mm	68	407.06XL	Minielevador papilles - 2,5/5 mm XL Style	75
352.05.	Ostetotomo angulado convexo - Ø 3,7-4,2 mm	68	407.07D	Elevador Molt D7 Design	43,75
352.06	Ostetotomo angulado convexo - Ø 4,2-5 mm	68	407.07XL	Elevador Molt D7 XL Style	43,75
352.11	Kit 6 osteotomos angulados convexos	68	407.08D	Elevador Molt D8 Design	43,75
3520.00	Gafas de protección	88	407.08XL	Elevador Molt D8 XL Style	43,75
353.01.	Ostetotomo recto convexo - Ø 2,7 mm	66	407.09D	Elevador Molt D9 Design	43,75
353.02.	Ostetotomo recto convexo - Ø 3,2 mm	66	407.09XL	Elevador Molt D9 XL Style	43,75
353.03	Ostetotomo recto convexo - Ø 3,7 mm	66	407.10D	Cureta ósea doble Design	70,74
353.04	Ostetotomo recto convexo - Ø 4,2 mm	66	407.10XL	Cureta ósea doble XL Style	70,74
353.05	Ostetotomo recto convexo - Ø 5 mm	66	407.12XL	Minielevador papilles - 2/3 mm XL Style	75
353.11	Kit 5 osteotomos rectos convexos	66	409.00D	Limpiador de sarro simple Zerfing Design	38
354.01.	Ostetotomo recto cóncavo - Ø 2,7 mm	66	409.02D	Limpiador de sarro simple Zerfing Design	38
354.02.	Ostetotomo recto cóncavo - Ø 3,2 mm	66	409.03D	Limpiador de sarro simple Zerfing Design	38
354.03.	Ostetotomo recto cóncavo - Ø 3,7 mm	66	410.15D	Limpiador de sarro simple Towner Design	38
354.04.	Ostetotomo recto cóncavo - Ø 4,2 mm	66	410.16D	Limpiador de sarro simple IDI Design	38
354.05	Ostetotomo recto cóncavo - Ø 5 mm	66	411.15XL	Escalpelo doble Kirkland nº15/16 XL Style	41
354.11	Kit 5 osteotomos rectos cóncavos	66	412.01XL	Escalpelo doble Orban XL Style	37
355.01.	Ostetotomo recto cónico convexo - Ø 1,7-2,3 mm	67	413.05XL	Escalpelo doble Buck XL Style	37
355.02.	Ostetotomo recto cónico convexo - Ø 2,3-2,7 mm	67	414.13D	Limpiador de sarro simple Kirkland Design	38
355.03	Ostetotomo recto cónico convexo - Ø 2,7-3,2 mm	67	414.14D	Limpiador de sarro simple Kirkland Design	38
355.04	Ostetotomo recto cónico convexo - Ø 3,2-3,7 mm	67	414.15XL	Escalpelo simple Kirkland nº15 XL Style	41
355.05	Ostetotomo recto cónico convexo - Ø 3,7-4,2 mm	67	414.16XL	Escalpelo simple Kirkland nº16 XL Style	41
355.06	Ostetotomo recto cónico convexo - Ø 4,2-5 mm	67	415.10.	Cinzel de hueso, bisel simple - 4 mm gradué	64
355.11	Kit 6 osteotomos rectos cónicos convexos	67	415.11	Cinzel de hueso, bisel simple - 6 mm gradué	64
3605.00	Lámpara de alcohol	92	415.12.	Cinzel de hueso, bisel simple - 8 mm gradué	64
360D	Bandeja de implantología Design	74	415.20	Cinzel de hueso, bisel doble - 4 mm gradué	64
360XL	Bandeja de implantología XL Style	74	415.21.	Cinzel de hueso, bisel doble - 6 mm gradué	64
380.00	Recipiente de acero inoxidable 0,020 L	70	415.22	Cinzel de hueso, bisel doble - 8 mm gradué	64
380.01	Recipiente de acero inoxidable 0,035 L	70	415.30.	Cinzel de hueso arqueado - 4 mm	64
380.02	Recipiente de acero inoxidable 0,060 L	70	415.31.	Cinzel de hueso arqueado - 3,5 mm	64
380.03	Recipiente de acero inoxidable 0,085 L	70	417.01	Pinza para marcado derecho Goldman Fox - 15 cm	42,58
380.04	Recipiente de acero inoxidable 0,10 L	70	417.02	Pinza para marcado izquierdo Goldman Fox - 15 cm	42,58
380.05	Recipiente de acero inoxidable 0,25 L	70	418.00D	Sonda graduada de 3 a 16 mm William NF14 Design	39
380.06	Recipiente de acero inoxidable 0,50 L	70	418.00XL	Sonda graduada de 3 a 16 mm William NF14 XL Style	39
390.00	Mezclador de hueso Ø 4 cm	70	418.01D	Sonda graduada de 3 a 9 mm William NF14 Design	39
395.00	Cureta ósea	70	418.01XL	Sonda graduada de 3 a 9 mm William NF14 XL Style	39
395.01XL	Cuchara ósea Dr Falcon XL Style	70	418.02XL	Sonda doble graduada Perio XL Style	39
401.02XL	Limpiador de sarro doble Goldman-Fox GFX2 XL Style	37	418.03D	Sonda graduada punta Perio Design	39
401.03XL	Limpiador de sarro doble Goldman-Fox GFX3 XL Style	37	419.00D	Sonda graduada punta plana Design	39
401.04XL	Limpiador de sarro doble Goldman-Fox GFX4 XL Style	37	419.00XL	Sonda graduada punta plana XL Style	39
402.01TXL	Limpiador de sarro doble ZRN Gracey GRA1/2 XL Style	36	420.07XL	Cureta doble Younger Good 7/8 XL Style	37

ÍNDICE POR REFERENCIA

428.00	Pinza de sutura, con ojales - 15 cm	42,58	747.02TC	Portaagujas Castroviejo, mango redondeado, mandíbulas curvadas TC - 15 cm	44,61,73
429.00	Pinza de sutura, con ojales abiertos - 15 cm	42,58	747.11	Portaagujas Castroviejo, mandíbulas rectas, mango recto - 16 cm	61
432.00	Pinza de sutura Corn, con ojales - 15 cm	42,58	747.11TC	Portaagujas TC Castroviejo, mandíbulas rectas, mango recto - 16 cm	61
433.00	Pinza Miller para papel de articular	34,88	747.12	Portaagujas Castroviejo, mandíbulas curvadas, mango recto - 16 cm	61
4515.07E	Espátula para cera n°7	89	747.12TC	Portaagujas TC Castroviejo, mandíbulas curvadas, mango recto - 16 cm	61,73
4518.00	Espátula de acero inoxidable	89	748.00TC	Portaagujas Crile Wood - 15 cm	61
4520.00	Espátula para alginatos azul	89	751.00	Pinza para nervios curvada - 14 cm	34
4522.02XL	Rallador de huesos Miller-Colburn n°2 XL Style	65	801.00	Alicates orto para doblar los alambres	82
4522.03XL	Rallador de huesos Miller-Colburn n°4 XL Style	65	802.00	Alicates removedoras de brackets - 13 cm	82
4527.00	Espátula de acero inoxidable larga	89	803.00	Alicates orto Hollow Chop - 13 cm	83
453.00D	Cuchillo para eliminar el exceso de silicona Design	34	804.00	Alicates orto Weingart - 14 cm	83
453.00XL	Cuchillo para eliminar el exceso de silicona XL Style	34	810.00	Tijeras para coronas mandíbulas rectas, lisas - 9 cm	84
500.01D.	Kit de examen 3 instrumentos Design	16	811.00	Tijeras para coronas mandíbulas curvadas, lisas - 9 cm	84
500.01XL.	Kit de examen 3 instrumentos XL Style	16	830.00	Alicates de filo oblicuo con aislamiento	83
501.01D.	Kit de examen 4 instrumentos Design	16	832.00	Alicates de filo oblicuo - 14 cm	83
501.01XL.	Kit de examen 4 instrumentos XL Style	16	832.01	Alicates de filo oblicuo TC - 14 cm	83
591.00	Fórceps Luer Friedmann	54,60	832.02	Alicates de pliegue distal TC - 14 cm	83
600.03	Escalpelo cuchilla retráctil Bard Parker mango n°3	40,62	866.01	Alicates de abrazadera Brewer	84
600.04	Escalpelo cuchilla retráctil Bard Parker mango n°4	40,62	867.00	Alicates para ajustar bandas How - 13,5 cm	83
601.03	Escalpelo mango n°3 Estándar	41,62	868.00	Alicates para ajustar bandas How - 13,5 cm	83
610.00XL	Escalpelo mango XL Style	41,62,74	875.00	Alicates orto Adams - 12 cm	83
615.11	Cuchilla estéril n°11 x100	41,62	876.00	Alicates orto Angle - 12 cm	83
615.11A	Cuchilla estéril n°11 mango Bard Parker n°3	40,62	877.00	Pince ortho para doblar alambres y ganchos	82
615.15	Cuchilla estéril n°15 x100	41,62	878.00	Alicates orto Young - 13 cm	82
615.15G	Cuchilla estéril n°15 mango Bard Parker n°3	40,62	880.00	Pince ortho para formar ondulaciones Tweed - 14 cm	82
615.23	Cuchilla estéril n°23 mango Bard Parker n°4	40,62	880.01	Alicates orto Andresen - 13 cm	82
620.01	Tijeras Goldman Fox, mandíbulas curvadas - 11 cm	56	881.00	Alicates orto Aderer - 12 cm	82
620.01TC.	Tijeras TC Goldman Fox, mandíbulas curvadas - 11 cm	56	882.00	Alicates orto Aderer - 11,5 cm	82
621.00	Tijeras Goldman Fox, mandíbulas rectas - 10,5 cm	56	883.00	Alicates orto Cinch Back	83
621.00TC.	Tijeras TC Goldman Fox, mandíbulas rectas - 10,5 cm	56	886.00	Alicates orto para doblar barras Aderer	82
622.00	Tijeras Goldman Fox, mandíbulas curvadas - 10,5 cm	56	897.00	Alicates orto Furrer - 14 cm	34
622.00TC.	Tijeras TC Goldman Fox, mandíbulas curvadas - 10,5 cm	56	900.00	Alicates orto Waldsachs - 15 cm	83
623.00	Tijeras Goldman Fox, mandíbulas curvadas micro - 9 cm	56	ABF	Protección antivaho para espejos	10
623.00TC	Tijeras TC Goldman Fox, mandíbulas curvadas micro - 9 cm	56	AP2202612PH	Discos abrasivos ultrafinos para cerámica y metal	89
624.00	Tijeras Goldman Fox, mandíbulas curvadas micro - 9 cm	56	AP2206011PH	Discos para cortar metal	89
625.00	Tijeras Goldman Fox, mandíbulas rectas - 11 cm	56	AP2502R.	Discos para separar metal - 2 mm	89
627.00	Tijeras Goldman Fox, mandíbulas rectas - 12 cm	56	AP2502RC.	Discos para separar cerámica - 2 mm	89
627.00TC	Tijeras TC Goldman Fox, mandíbulas rectas - 12 cm	56	AP2503R.	Discos para separar metal - 3 mm	89
628.00	Tijeras Joseph, mandíbulas rectas - 14 cm	56,74	AP2503RC.	Discos para separar cerámica - 3 mm	89
629.00	Tijeras Goldman Fox, mandíbulas rectas - 13 cm	56	CP1680	Cera de morder ortodóncica estándar amarilla	81
630.00	Tijeras Goldman Fox, mandíbulas curvadas - 13 cm	56	CP1680D	Cera de morder ortodóncica estándar dura, naranja	81
632.00	Tijeras Dean, mandíbulas curvadas - 17 cm	56	CP1682B	Cera de morder ortodóncica sabor goma de mascar	81
633.00	Tijeras Spencer, mandíbulas rectas - 14 cm	56	CP1682F	Cera de morder ortodóncica sabor fruta	81
635.00	Tijeras Noyes, mandíbulas curvadas - 12 cm	57	FT35/0377M	Soporte para modelos de implantología	106
635.01	Tijeras Noyes, mandíbulas rectas - 12 cm	57	FT40/08138	Modelo transparente superior dorado	96
636.00	Tijeras Lagrange, doble curvatura - 11,5 cm	56,73	FT40/08148	Modelo transparente superior rodio	96
636.00TC	Tijeras TC Lagrange, doble curvatura - 11,5 cm	56,73	FT40/08150	Modelo transparente superior puente Maryland	99
647.01TC	Tijeras TC Castroviejo, mandíbulas rectas - 12 cm	57	FT40/08158	Modelo transparente superior imitación resina	98
647.02TC	Tijeras TC Castroviejo, mandíbulas curvadas - 12 cm	57	FT40/08168	Modelo transparente superior onlay cerámica	97
651.00	Tijeras Metzenbaum, mandíbulas curvadas - 14 cm	57	FT40/08501	Modelo de demo + dentadura parcial dorado	100
651.00TC	Tijeras TC Metzenbaum, mandíbulas curvadas - 14 cm	57,73	FT40/08502	Modelo de demo + dentadura parcial rodio	100
652.00	Tijeras Metzenbaum, mandíbulas rectas - 14 cm	57	FT40/0953	Modelo superior de resina dorado	101
652.00TC	Tijeras TC Metzenbaum, mandíbulas rectas - 14 cm	57,73	FT40/0954	Modelo superior de resina rodio	101
653.00	Tijeras Mayo, mandíbulas rectas - 14 cm	57	FT41/0862	Modelo implantología encía sola	106
653.01	Tijeras Mayo, mandíbulas curvadas - 14 cm	57	FT41/0870	Modelo perío en cabeza fantomas encía superior	105
654.00.	Tijeras mandíbulas rectas puntiagudas - 13 cm	57	FT41/0871	Modelo perío en cabeza fantomas encía inferior	105
655.00	Tijeras mandíbulas curvadas puntiagudas - 13 cm	57	FT41/09000	Modelo perío en cabeza fantomas sup. e inf., dientes fijos	105
655.01TC	Tijeras TC mandíbulas curvadas puntiagudas - 13 cm	57	FT41/0901	Modelo perío en cabeza fantomas sup. e inf., dientes interc.	105
656.00	Tijeras mandíbulas rectas 1 puntiaguda, 1 espuma - 13 cm	57	FT41/09010	Modelo dientes anatóm. sup.trans. rígido, dientes fijos	102
707.00	Fórceps de campo Backhaus - 9 cm	60	FT41/09011	Modelo dientes anatóm. inf. trans. rígido, dientes fijos	102
708.00	Fórceps de campo Backhaus - 11 cm	60	FT41/0902	Modelo dientes anatóm. sup. e inf. trans. rígido, dientes fijos	102
713.00	Fórceps hemostático Pean droit - 13 cm	59	FT41/0904	Modelo para niños 9 años con bisabrá metálica	80,102
723.00	Fórceps hemostático Halstead Mosquito recto - 12 cm	59	FT41/09042	Modelo para niños 9 años con bisabrá de plástico	80,102
724.00	Fórceps hemostático Halstead Mosquito curvado - 12 cm	59	FT41/0906	Mod. dientes anatóm. sup. e inf. trans. rígido, dientes fijos, bis. metál.	102
724.01	Fórceps hemostático Mosquito curvado - 12 cm	59	FT41/09062	Mod. dientes anatóm. sup. e inf. trans. rígido, dientes fijos, bis. plást.	102
726.00	Fórceps hemostático Halstead Mosquito curvado, dentado - 12 cm	59	FT41/0907	Modelo para niños 4 años con bisabrá metálica	80,102
729.00	Fórceps hemostático Crille recto - 14 cm	59	FT41/09072	Modelo para niños 4 años con bisabrá de plástico	80,102
730.00	Fórceps hemostático Crille curvado - 14 cm	59	FT41/0910	Modèle perío en cabeza fantomas sup., dientes fijos	105
732.00	Fórceps hemostático Kocher curvado - 14 cm	60	FT41/09101	Modèle perío en cabeza fantomas sup., dientes interc.	105
743.00	Portaagujas Mathieu - 14 cm	44,61,84	FT41/09102	Modèle perío en cabeza fantomas inf., dientes interc.	105
743.00TC	Portaagujas Mathieu TC - 14 cm	44,61	FT41/09103	Modelo sin dientes	107
744.00	Portaagujas Mathieu - 17 cm	44,61	FT41/09103G	Modelo sin dientes con encía	107
744.00TC	Portaagujas Mathieu TC - 17 cm	44,61	FT41/0911	Modèle perío en cabeza fantomas inf., dientes fijos	105
747.01TC	Portaagujas Castroviejo, mango redondeado, mandíbulas rectas TC - 15 cm	44,61,73,74			

FT41/09110	Modelo sup. rosado rígido, dientes fijos	102	FT42/1144	Diente anatómico n°44	103
FT41/09111	Modelo inf. rosado rígido, dientes fijos	102	FT42/1145	Diente anatómico n°45	103
FT41/0912	Modelo sup. e inf. rosado rígido, dientes fijos	102	FT42/1146	Diente anatómico n°46	103
FT41/0916	Modelo sup. e inf. rosado rígido, dientes fijos, bis. metál.	102	FT42/1147	Diente anatómico n°47	103
FT41/09162	Modelo sup. e inf. rosado rígido, dientes fijos, bis. plást.	102	FT42/1148	Diente anatómico n°48	103
FT41/09210	Modelo sup. transp. semirrígido, dientes interc.	102	FT42/1500	27 dientes anatómicos para modelo perio	103,105
FT41/09211	Modelo inf. transp. semirrígido, dientes interc.	102	FT42/1511	Diente anatómico perio n°11	103,105
FT41/0922	Modelo sup. e inf. transp. semirrígido, dientes interc.	102	FT42/1512	Diente anatómico perio n°12	103,105
FT41/09260	Modelo sup. rosado semirrígido, dientes interc.	102	FT42/1513	Diente anatómico perio n°13	103,105
FT41/09261	Modelo inf. rosado semirrígido, dientes interc.	102	FT42/1514	Diente anatómico perio n°14	103,105
FT41/0927	Modelo sup. e inf. rosado semirrígido, dientes interc.	102	FT42/1515	Diente anatómico perio n°15	103,105
FT41/0931	Modelo sup. e inf. transp. semirrígido, dientes interc., bis. metál.	102	FT42/1516	Diente anatómico perio n°16	103,105
FT41/09322	Modelo sup. e inf. transp. semirrígido, dientes interc., bis. plást.	102	FT42/1517	Diente anatómico perio n°17	103,105
FT41/0936	Modelo sup. e inf. rosado semirrígido, dientes interc., bis. metál.	102	FT42/1521	Diente anatómico perio n°21	103,105
FT41/09372	Modelo sup. e inf. rosado semirrígido, dientes interc., bis. plást.	102	FT42/1522	Diente anatómico perio n°22	103,105
FT41/0938	Modelo perio superior e inferior, placa	104	FT42/1523	Diente anatómico perio n°23	103,105
FT41/0939	Modelo perio superior e inferior	104	FT42/1524	Diente anatómico perio n°24	103,105
FT41/0940	Modelo perio superior e inferior, bisagra metálica	104	FT42/1525	Diente anatómico perio n°25	103,105
FT41/09402	Modelo perio superior e inferior, bisagra de plástico	104	FT42/1526	Diente anatómico perio n°26	103,105
FT41/0941	Modelo perio superior e inferior, placa, bisagra metálica	104	FT42/1527	Diente anatómico perio n°27	103,105
FT41/09412	Modelo perio superior e inferior, placa, bisagra de plástico	104	FT42/1531	Diente anatómico perio n°31	103,105
FT41/0942	Modelo perio inferior	104	FT42/1532	Diente anatómico perio n°32	103,105
FT41/0943	Modelo perio superior e inferior, placa	104	FT42/1533	Diente anatómico perio n°33	103,105
FT41/0944	Modelo perio encía inferior	104	FT42/1534	Diente anatómico perio n°34	103,105
FT41/0945	Modelo perio encía superior	104	FT42/1535	Diente anatómico perio n°35	103,105
FT41/0946	Modelo perio superior, placa	104	FT42/1536	Diente anatómico perio n°36	103,105
FT41/0947	Modelo perio encía superior	104	FT42/1537	Diente anatómico perio n°37	103,105
FT41/0980	Mandíbula ósea n°1	107	FT42/1541	Diente anatómico perio n°41	103,105
FT41/0980B	Mandíbula con defectos óseos n°1	107	FT42/1542	Diente anatómico perio n°42	103,105
FT41/0981	Mandíbula ósea n°2	107	FT42/1543	Diente anatómico perio n°43	103,105
FT41/0982	Mandíbula ósea n°3	107	FT42/1544	Diente anatómico perio n°44	103,105
FT41/0983	Mandíbula ósea n°4	107	FT42/1545	Diente anatómico perio n°45	103,105
FT41/0984	Mandíbula ósea n°5	107	FT42/1546	Diente anatómico perio n°46	103,105
FT41/0985	Juego de 5 mandíbulas modelo implantología	107	FT42/1547	Diente anatómico perio n°47	103,105
FT41/0987	Mandíbula transparente	107	FT42/1704	Modelo económico parte superior desechable	106
FT41/0990	Modelo de senos con alveolos	107	FT42/1705	Modelo económico parte inferior desechable	106
FT41/09901	Modelo de senos 4 dientes con alveolos	107	FT42/1706	Modelo económico parte superior e inferior desechables	106
FT41/09901G	Modelo de senos 4 dientes con encía y alveolos	107	FT42/1902	Simulador endo recto	103
FT41/0991	Modelo 6 dientes	107	FT42/1903	Simulador endo curvado	103
FT41/0991G	Modelo 6 dientes con encía	107	FU31/0404	Mechero Protorch 4	92
FT41/0992	Modelo de senos parcialmente dentada sin membrana	108	FU37/1195	Mechero Holy Nomad	92
FT41/0992M	Modelo de senos parcialmente dentada con membrana	108	FU37/2000R	Mechero Air Holy	92
FT41/0993	Mandíbula con capa de silicona	107	FU47/1602	Recarga de gas Protorch 4	92
FT41/0995G	Mandíbula 5 dientes con encía y alveolos	107	FU47/1621	Gas para Holy Nomad	92
FT41/0997	Modelo de senos sin dientes ni membrana	108	MP103122PH	DMS Plan Aluminio n°4 x12	10
FT41/0997M	Modelo de senos sin dientes con membrana	108	MP103124PH	DMS Plan Aluminio n°5 x12	10
FT41/0998	Modelo de medio seno con membrana	108	MP103222PH	DMS Magnificación Aluminio n°4 x12	10
FT41/1000	Modelo para implantología sin encía	106	MP103224PH	DMS Magnificación Aluminio n°5 x12	10
FT41/1000G	Modelo para implantología con encía	106	MP103322PH	DMS Plan Rodio n°4 x12	10
FT42/1015	32 dientes anatómicos para modelo flexible	103	MP103324PH	DMS Plan Rodio n°5 x12	10
FT42/1111	Diente anatómico n°11	103	MP103422PH	DMS Magnificación Rodio n°4 x12	10
FT42/1112	Diente anatómico n°12	103	MP103424PH	DMS Magnificación Rodio n°5 x12	10
FT42/1113	Diente anatómico n°13	103	MP105122PH	Holy Plan Aluminio n°4 x12	10
FT42/1114	Diente anatómico n°14	103	MP105124PH	Holy Plan Aluminio n°5 x12	10
FT42/1115	Diente anatómico n°15	103	MP105222PH	Holy-Clar Plan Aluminio n°4 x12	10
FT42/1116	Diente anatómico n°16	103	MP105224PH	Holy-Clar Plan Aluminio n°5 x12	10
FT42/1117	Diente anatómico n°17	103	MP105322PH	Holy Gros. Aluminio n°4 x12	10
FT42/1121	Diente anatómico n°21	103	MP105324PH	Holy Gros. Aluminio n°5 x12	10
FT42/1122	Diente anatómico n°22	103	MP105422PH	Holy-Clar Gros. Aluminio n°4 x12	10
FT42/1123	Diente anatómico n°23	103	MP105424PH	Holy-Clar Gros. Aluminio n°5 x12	10
FT42/1124	Diente anatómico n°24	103	MP1110PH	Espejo laringeo Aluminio n°000 - varilla lisa	11
FT42/1125	Diente anatómico n°25	103	MP1112PH	Espejo laringeo Aluminio n°00 - varilla lisa	11
FT42/1126	Diente anatómico n°26	103	MP1114PH	Espejo laringeo Aluminio n°0 - varilla lisa	11
FT42/1127	Diente anatómico n°27	103	MP1116PH	Espejo laringeo Aluminio n°1 - varilla lisa	11
FT42/1131	Diente anatómico n°31	103	MP1118PH	Espejo laringeo Aluminio n°2 - varilla lisa	11
FT42/1132	Diente anatómico n°32	103	MP1120PH	Espejo laringeo Aluminio n°3 - varilla lisa	11
FT42/1133	Diente anatómico n°33	103	MP1122PH	Espejo laringeo Aluminio n°4 - varilla lisa	11
FT42/1134	Diente anatómico n°34	103	MP1124PH	Espejo laringeo Aluminio n°5 - varilla lisa	11
FT42/1135	Diente anatómico n°35	103	MP1126PH	Espejo laringeo Aluminio n°6 - varilla lisa	11
FT42/1136	Diente anatómico n°36	103	MP1128PH	Espejo laringeo Aluminio n°7 - varilla lisa	11
FT42/1137	Diente anatómico n°37	103	MP1130PH	Espejo laringeo Aluminio n°8 - varilla lisa	11
FT42/1138	Diente anatómico n°38	103	MP1303PH	Microespejo Pure Reflect Ø3 mm	11
FT42/1141	Diente anatómico n°41	103	MP1305PH	Microespejo Pure Reflect Ø5 mm	11
FT42/1142	Diente anatómico n°42	103	MP1306RPH	Microespejo Pure Reflect Ø7x2 mm	11
FT42/1143	Diente anatómico n°43	103	MP1310PH	Espejo laringeo Rodio n°000 - varilla lisa	11

ÍNDICE POR REFERENCIA

MP1310RPH	Microespejo Pure Reflect Ø9x3 mm	11	MP4622PH	Espejo de boca Plan Pure Reflect n°4 x12	9
MP1312PH	Espejo laringeo Rodio n°00 - varilla lisa	11	MP4624PH	Espejo de boca Plan Pure Reflect n°5 x12	9
MP1314PH	Espejo laringeo Rodio n°0 - varilla lisa	11	MP4626PH	Espejo de boca Plan Pure Reflect n°6 x12	9
MP1316PH	Espejo laringeo Rodio n°1 - varilla lisa	11	MP4640PH	Espejo de boca Plan Pure Reflect n°9 x1	9
MP1318PH	Espejo laringeo Rodio n°2 - varilla lisa	11	MP4655PH	Espejo de boca Plan Pure Reflect n°10 x1	9
MP1320PH	Espejo laringeo Rodio n°3 - varilla lisa	11	MP8122MPH	Espejos de colores	10
MP1322PH	Espejo laringeo Rodio n°4 - varilla lisa	11	MP8322PH	Espejo de doble cara Rodio n°4 x12	9
MP1324PH	Espejo laringeo Rodio n°5 - varilla lisa	11	MP8324PH	Espejo de doble cara Rodio n°5 x12	9
MP1326PH	Espejo laringeo Rodio n°6 - varilla lisa	11	MP8522PH	Espejo de doble cara Titanio n°4 x12	9
MP1328PH	Espejo laringeo Rodio n°7 - varilla lisa	11	MP8524PH	Espejo de doble cara Titanio n°5 x12	9
MP1330PH	Espejo laringeo Rodio n°8 - varilla lisa	11	MP8722PH	Espejo de doble cara Pure Reflect n°4 x12	9
MP2110	Espejo laringeo Aluminio n°000 - varilla roscada	11	MP8724PH	Espejo de doble cara Pure Reflect n°5 x12	9
MP2112	Espejo laringeo Aluminio n°00 - varilla roscada	11	MP8822PH	Espejo de doble cara Pure Reflect n°4 x6	9
MP2114	Espejo laringeo Aluminio n°0 - varilla roscada	11	MP8824PH	Espejo de doble cara Pure Reflect n°5 x6	9
MP2116	Espejo laringeo Aluminio n°1 - varilla roscada	11	MPP8322PH	Espejo de doble cara Rodio n°4 x6	9
MP2118	Espejo laringeo Aluminio n°2 - varilla roscada	11	MPP8324PH	Espejo de doble cara Rodio n°5 x6	9
MP2120	Espejo laringeo Aluminio n°3 - varilla roscada	11	MPV3122PH	Espejo de boca Plan Aluminio n°4 x20	9
MP2122	Espejo laringeo Aluminio n°4 - varilla roscada	11	MPV3124PH	Espejo de boca Plan Aluminio n°5 x20	9
MP2124	Espejo laringeo Aluminio n°5 - varilla roscada	11	MPV3322PH	Espejo de boca Plan Rodio n°4 x20	9
MP2126	Espejo laringeo Aluminio n°6 - varilla roscada	11	MPV3324PH	Espejo de boca Plan Rodio n°5 x20	9
MP2128	Espejo laringeo Aluminio n°7 - varilla roscada	11	MZP214.	Mango rotativo para espejos fotográficos	12
MP2130	Espejo laringeo Aluminio n°8 - varilla roscada	11	MZP215	Contrastador n°4 modelo pequeño recto	13
MP2310	Espejo laringeo Rodio n°000 - varilla roscada	11	MZP216	Contrastador n°5 modelo grande recto	13
MP2312	Espejo laringeo Rodio n°00 - varilla roscada	11	MZP217	Contrastador n°3 70x73 mm	13
MP2314	Espejo laringeo Rodio n°0 - varilla roscada	11	MZP218	Contrastador n°1 84x85 mm	13
MP2316	Espejo laringeo Rodio n°1 - varilla roscada	11	MZP219	Contrastador n°2 70x59 mm	13
MP2318	Espejo laringeo Rodio n°2 - varilla roscada	11	MZP511.	Espejo fotográfico superficie oclusal adulto Titanio	13
MP2320	Espejo laringeo Rodio n°3 - varilla roscada	11	MZP512.	Espejo fotográfico superficie oclusal adulto Cromo	13
MP2322	Espejo laringeo Rodio n°4 - varilla roscada	11	MZP516.	Espejo fotográfico superficie oclusal adulto Pure Reflect	13
MP2324	Espejo laringeo Rodio n°5 - varilla roscada	11	MZP521.	Espejo fotográfico superficie oclusal niño Titanio	13
MP2326	Espejo laringeo Rodio n°6 - varilla roscada	11	MZP522.	Espejo fotográfico superficie oclusal niño Cromo	13
MP2328	Espejo laringeo Rodio n°7 - varilla roscada	11	MZP526.	Espejo fotográfico superficie oclusal niño Pure Reflect	13
MP2330	Espejo laringeo Rodio n°8 - varilla roscada	11	MZP531.	Espejo fotográfico superficie vestibular Titanio	13
MP3000P	Espejo milimétrico (rosca simple) P5 Ø 24 mm.	10	MZP532.	Espejo fotográfico superficie vestibular Cromo	13
MP4000P	Espejo milimétrico (rosca Cone Socket) P5 Ø 24 mm.	10	MZP536.	Espejo fotográfico superficie vestibular Pure Reflect	13
MP4118PH	Espejo de boca Plan Aluminio n°2 x12	9	MZP541.	Espejo fotográfico superficie lingual fina Titanio	13
MP4120PH	Espejo de boca Plan Aluminio n°3 x12	9	MZP542.	Espejo fotográfico superficie lingual fina Cromo	13
MP4122PH	Espejo de boca Plan Aluminio n°4 x12	9,16	MZP546.	Espejo fotográfico superficie lingual fina Pure Reflect	13
MP4124PH	Espejo de boca Plan Aluminio n°5 x12	9	MZP551.	Espejo fotográfico superficie lingual grande Titanio	13
MP4126PH	Espejo de boca Plan Aluminio n°6 x12	9	MZP552.	Espejo fotográfico superficie lingual grande Cromo	13
MP4128PH	Espejo de boca Plan Aluminio n°7 x1	9	MZP556.	Espejo fotográfico superficie lingual grande Pure Reflect	13
MP4130PH	Espejo de boca Plan Aluminio n°8 x1	9	MZP561.	Espejo fotográfico superficie lateral Titanio	13
MP4140PH	Espejo de boca Plan Aluminio n°9 x1	9	MZP562.	Espejo fotográfico superficie lateral Cromo	13
MP4155PH	Espejo de boca Plan Aluminio n°10 x1	9	MZP566.	Espejo fotográfico superficie lateral Pure Reflect	13
MP4218PH	Espejo de boca Magnificación Aluminio n°2 x12	9	MZP571.	Espejo fotográfico superficie oclusal grande Titanio	13
MP4220PH	Espejo de boca Magnificación Aluminio n°3 x12	9	MZP572.	Espejo fotográfico superficie oclusal grande Cromo	13
MP4222PH	Espejo de boca Magnificación Aluminio n°4 x12	9	MZP576.	Espejo fotográfico superficie oclusal grande Pure Reflect	13
MP4224PH	Espejo de boca Magnificación Aluminio n°5 x12	9	MZP581.	Espejo fotográfico superficie oclusal extragrande Titanio	13
MP4226PH	Espejo de boca Magnificación Aluminio n°6 x12	9	MZP582.	Espejo fotográfico superficie oclusal extragrande Cromo	13
MP4228PH	Espejo de boca Magnificación Aluminio n°7 x1	9	MZP586.	Espejo fotográfico superficie oclusal extragrande Pure Reflect	13
MP4230PH	Espejo de boca Magnificación Aluminio n°8 x1	9	PH300CN	Limpiador de ultrasonidos 3 L función calentador	91
MP4303PH	Microespejo Pure Reflect SS Ø3 mm	11	PH300N.	Limpiador de ultrasonidos 3 L	91
MP4305PH	Microespejo Pure Reflect SS Ø5 mm	11	PH500CN	Limpiador de ultrasonidos 5 L función calentador	91
MP4306RPH	Microespejo Pure Reflect SS Ø7x2 mm	11	PH500N.	Limpiador de ultrasonidos 5 L	91
MP4310RPH	Microespejo Pure Reflect SS Ø9x3 mm	11			
MP4318PH	Espejo de boca Plan Rodio n°2 x12	9			
MP4320PH	Espejo de boca Plan Rodio n°3 x12	9			
MP4322PH	Espejo de boca Plan Rodio n°4 x12	9			
MP4324PH	Espejo de boca Plan Rodio n°5 x12	9			
MP4326PH	Espejo de boca Plan Rodio n°6 x12	9			
MP4328PH	Espejo de boca Plan Rodio n°7 x1	9			
MP4330PH	Espejo de boca Plan Rodio n°8 x1	9			
MP4340PH	Espejo de boca Plan Rodio n°9 x1	9			
MP4355PH	Espejo de boca Plan Rodio n°10 x1	9			
MP43815	Mango para espejo con rosca simple de fibra de vidrio	14			
MP4422PH	Espejo de boca Magnificación Rodio n°4 x12	9			
MP4424PH	Espejo de boca Magnificación Rodio n°5 x12	9			
MP4520PH	Espejo de boca Plan Titanio n°3 x12	9			
MP4522PH	Espejo de boca Plan Titanio n°4 x12	9			
MP4524PH	Espejo de boca Plan Titanio n°5 x12	9			
MP4530PH	Espejo de boca Plan Titanio n°8 x1	9			
MP4614PH	Espejo de boca Plan Pure Reflect n°1 x12	9			
MP4618PH	Espejo de boca Plan Pure Reflect n°2 x12	9			
MP4620PH	Espejo de boca Plan Pure Reflect n°3 x12	9			

GAMA LABORATORIO

CATÁLOGO GAMA LABORATORIO

Tenemos disponible un catálogo de productos **PRODONT HOLLIGER** especializado en laboratorio:

I AM
ACCURATE

Innovación
Calidad
Rendimiento

Catálogo Laboratorio

ACTEON



Descargue aquí,
nuestro catálogo
PRODONT HOLLIGER
dedicado a
LABORATORIO.

PURE REFLECT

SEE THE TRUE IMAGE

T E C N O L O G Í A

PURE REFLECT®

Exclusiva de ACTEON PRODONT-HOLLIGER.

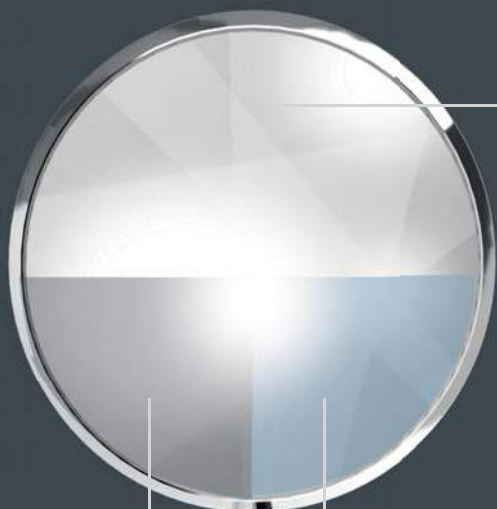

RODIO
Reflejo grisáceo.

TITANIO
Reflejo azulado.

Inspirado por la industria aeroespacial.

Sin distorsión (reflejo en capa anterior).



Luminosidad óptima.



Sin distorsión de color ni de forma.
Imagen precisa y nítida.

El auténtico reflejo de color

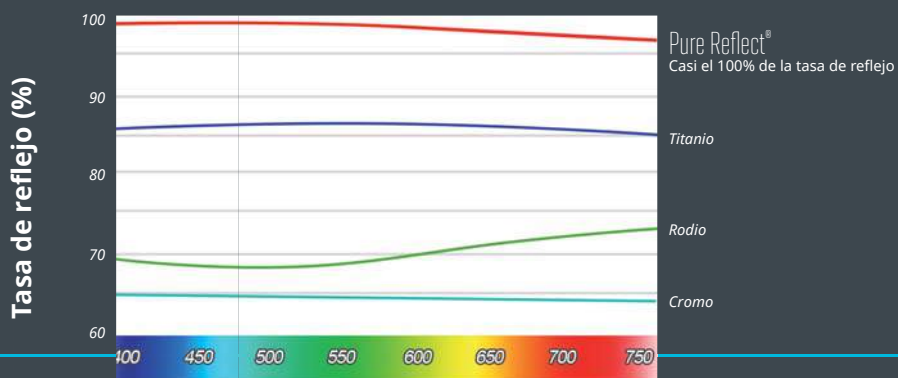

Pure Reflect®
Casi el 100% de la tasa de reflejo

Titanio

Rodio

Cromo

Longitudes de onda visibles (nm)

*Fuente: laboratorio CNRS - Francia 12/2013

CATÁLOGOS

CATÁLOGOS PRODONT HOLLIGER

Tenemos disponibles varios catálogos de **PRODONT HOLLIGER**:

- ▶ Catálogo de productos para laboratorio.
- ▶ Catálogo de la gama de espejos.
- ▶ Folleto resumen de los productos **PRODONT HOLLIGER** más destacados.



SITIO WEB PRODONT HOLLIGER

Pueden acceder a nuestra página web para descargar cualquiera de estos catálogos en versión digital o para obtener más información sobre cualquiera de nuestros productos **PRODONT HOLLIGER**.



Página web
Prodont-Holliger



www.acteongroup.com/es

Estos productos sanitarios son de clase I, con la excepción de los osteótomos y las tijeras para hueso de clase Im, según el tipo (organismo notificado KIWA - CE0476), según la Directiva Europea 93/42/CEE y disponen de marcaje CE. Estos productos sanitarios para el cuidado dental están reservados para el personal de salud; no son reembolsados por las organizaciones de seguros de salud. Estos materiales se han diseñado y fabricado de acuerdo con un sistema de garantía de calidad certificado según la norma EN ISO 13485.

Fabricante: PRODONT HOLLIGER - Grupo ACTEON (Francia).